

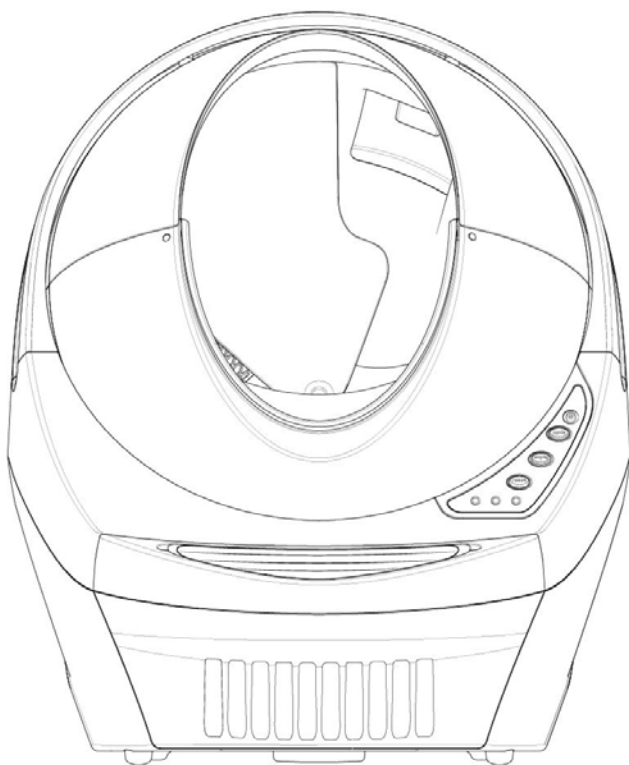

**litter·robot®** *Open Air*

**De zelfreinigende kattenbak**  
*die écht werkt!*



**Handleiding**



**Bedankt voor uw aankoop van de Litter-Robot® *Open Air*, de zelfreinigende kattenbak die *écht werkt!***

Bij AutoPets™ (Automated Pet Care Products, Inc.), streven wij ernaar om producten te maken die uw huisdieren gelukkig houden en u het leven gemakkelijker maken. Deze handleiding zal u helpen om het maximale uit uw Litter-Robot® *Open Air* te halen. Wij zullen u door het installatieproces leiden en u handige tips en advies geven om uw kat te laten wennen aan zijn nieuwe, automatische zelfreinigende kattenbak.

Naast de grotere capaciteit en de ergonomisch gevormde kattenbakkamer, zijn er vele nieuwe eigenschappen om te verkennen met de *Open Air*, dus houd deze handleiding bij de hand voor toekomstige referentie. U kunt deze ook downloaden van onze website.

Probeer de Litter-Robot® *Open Air* bij u thuis gedurende 90 dagen. Als u of uw katten niet helemaal tevreden zijn, om welke reden dan ook, kunt u hem gewoon binnen 90 dagen terugsturen voor een volledige terugbetaling. Houd er rekening mee dat u zelf verantwoordelijk bent voor de verzendkosten van de retourzending. Als u hulp nodig hebt tijdens de proefperiode, of een beetje extra tijd, mail ons dan via [support@robotshop.com](mailto:support@robotshop.com), of bel ons op 00 +33 +8 00 00 18 37.

Geniet van uw Litter-Robot® en *geniet van uw vrijheid!*

Brad Baxter  
Bestuurder  
AutoPets™  
(Automated Pet Care Products, Inc.)

## Belangrijke veiligheidsinstructies

- Verzeker u er **altijd** van dat elke kat in uw huishouden die de Litter-Robot eventueel gebruikt meer dan 5 pond weegt.

*Katten moeten 5 pond of meer wegen om veilig gebruik te maken van de Litter-Robot in Automatische Modus.*

- Plaats de Litter-Robot **altijd** op een stevige, vlakke ondergrond. Vermijd zachte, oneffen of onstabiele vloeren, die op enige manier het vermogen van de unit om uw uw kat te detecteren kunnen beïnvloeden.
- Haal de stekker van de unit **altijd** uit het stopcontact halen bij onderhoud.
- Dwing uw kat **nooit** om in de Litter-Robot te gaan.
- Vul de unit **nooit** met een andere vulling dan klontvormende kattenbakvulling.
- Zorg ervoor dat u **nooit** op de Litter-Robot gaat zitten, of er iets op zet.
- Zet de Litter-Robot **nooit** tegen de muur of in een hoek (hij mag geen muren raken).
- Haal de globe of kap van de unit er **nooit** af terwijl hij draait en zet de unit nooit aan terwijl de globe of de kap er niet op staan.
- Maak de kap of de basis **nooit** nat en dompel hem nooit onder.

## Inhoud

Belangrijke veiligheidsinstructies .....	3
Onderdelen en afmetingen .....	5
Uw Litter-Robot instellen .....	7
Uw kat laten kennismaken met de Litter-Robot .....	9
Doorlopend onderhoud.....	10
Reinigingscyclus.....	11
Bedieningspaneel - Knopfuncties.....	14
Aan/uit-knop .....	14
Cyclusknop.....	15
Leegknop.....	16
Resetknop.....	17
Bedieningspaneel - Indicatielampjes.....	19
Kattensensor .....	21
Indicator volle lade (DFI).....	23
Automatische nachtverlichting .....	23
Kap.....	23
Intern scherm en sleutel.....	24
Stapmat .....	25
8 uur slaapmodus .....	25
Instelling wachttijd.....	26
Blokking bedieningspaneel.....	26
Optionele back-upbatterij .....	28
Gebruik en verzorging .....	29
Veiligheidskenmerken.....	35
Veelgestelde vragen.....	37
Geld-teruggarantie en garantietermijn.....	42
Contact opnemen met de klantenservice .....	43

## Onderdelen en afmetingen

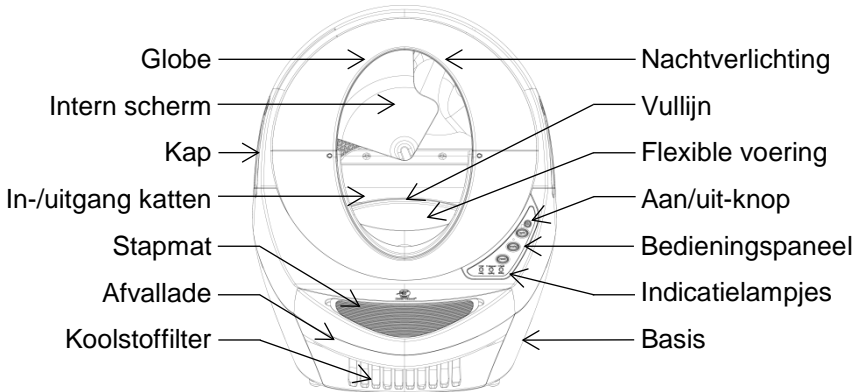

**Vooraanzicht  
Uitgangpositie**

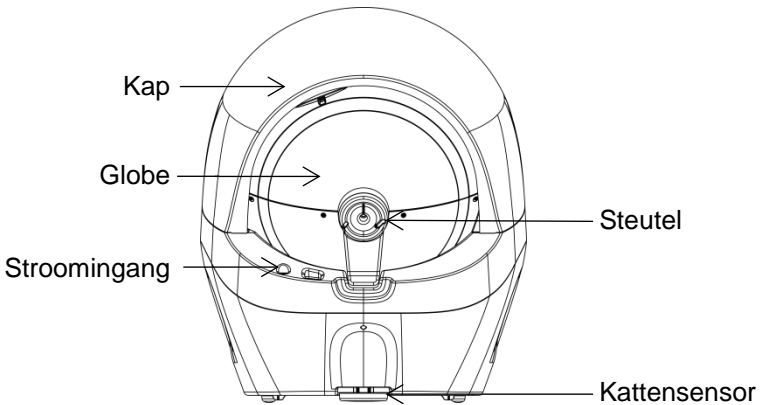

**Achteraanzicht**

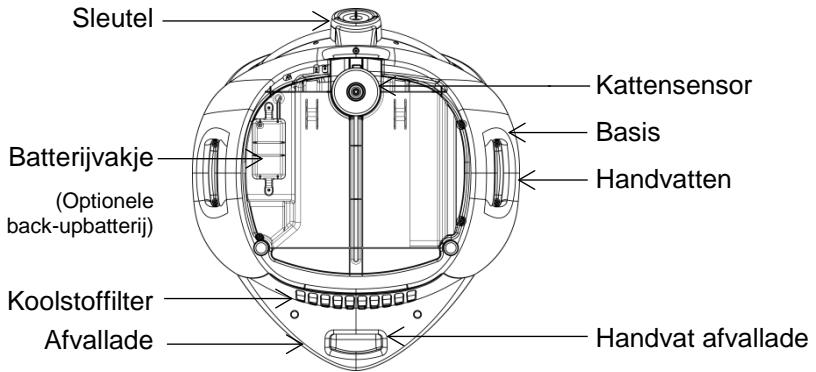

Onderaanzicht

## Afmetingen

	Hoogte	x	Breedte	x	Diepte	Gewicht
Compleet gemonteerd	74,9 cm	x	61,6 cm	x	68,6 cm	10,9 kg
Afvallade	12,7 cm	x	31,8 cm	x	40,6 cm	
Ingang	39,4 cm	x	26 cm			
In de globe	38,1 cm - 43,2 cm hangt af van het niveau van de kattenbakvulling	x	50,8 cm	x	50,8 cm	
Bak voor kattenbakvulling			35,6 cm	x	35,6 cm	
Vloer tot trapje	18 cm					
Trapje tot ingang	16 cm					
Vloer tot ingang	34 cm					

## Uw Litter-Robot instellen

Uw Litter-Robot wordt volledig gemonteerd en klaar voor gebruik geleverd. Begin met het volgen van onderstaande stappen.

### Plaatsing

- Plaats de Litter-Robot, indien mogelijk, op dezelfde plaats als de oude kattenbak (in ieder geval tijdens de overgangperiode).
- Zorg ervoor dat de unit op een stevig, vlak oppervlak staat. Vermijd zachte, oneffen of onstabiele vloeren.
- Zet de unit binnen, in een koele en droge locatie. Vermijd blootstelling aan hoge temperaturen en luchtvochtigheid.
- Plaats de unit in de buurt van een stopcontact. Zorg ervoor dat de unit niet tegen een muur of in een hoek wordt gezet (hij mag geen muren raken).
- Leg matten of tapijten direct voor, maar nooit onder, de unit. Leg matten niet gedeeltelijk onder de unit.

### Kattenbakvulling

Vul de globe via de opening met **klontvormende kattenbakvulling** tot de uitgestreken vulling de aangegeven vullijn bereikt heeft (ongeveer 3,5 - 4,5 kg gewicht of 5,7 liter volume). Pas op dat u de globe niet overvult.

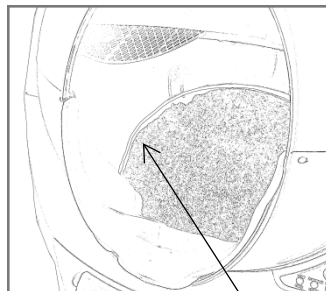
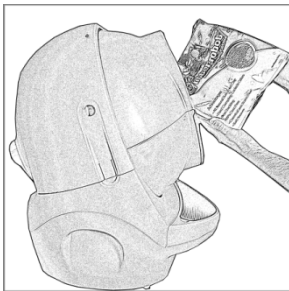

Vul met kattenbakvulling tot de aangegeven vullijn op de zwarte rubberen voering.



Het Litter-Robot zeefstelsysteem vereist **klontvormende** kattenbakvulling om goed te kunnen werken. Wij raden een kwaliteitsvolle klontvormende kattenbakvulling op basis van klei aan. Kattenbakparels en -kristallen die klein genoeg zijn om door de zeef te passen werken ook (deze soort kattenbakvulling moet wel regelmatig vervangen worden).

GEBRUIK GEEN kattenbakvulling die alleen absorbeert, niet klontert, los klontert, op basis van krantenpapier of pellets op houtbasis.

Als u gebruik maakt van een alternatieve kattenbakvulling die hier niet is vermeld, neem dan contact met ons op via [support@robotshop.com](mailto:support@robotshop.com) om er zeker van te zijn dat u geschikte kattenbakvulling gebruikt.

**Tip** *Wanneer u de Litter-Robot voor het eerst vult, is het beter om hetzelfde merk kattenbakvulling te gebruiken dat u eerst gebruikte - zolang het maar een klontvormend type kattenbakvulling is. Uw kat zal tijd nodig hebben om te wennen aan de nieuwe kattenbak en het gelijktijdig introduceren van een nieuwe kattenbakvulling kan de kat nog onrustiger maken. Hoewel, als u momenteel een niet-klontvormend type kattenbakvulling gebruikt, zult u moeten u overstappen naar een klontvormend type.*

### **Stroom en eerste reinigingscyclus**

Stop de kleine stekker van de stroomkabel in de aansluiting aan de achterkant van de basis van de globe. Stop daarna de AC/DC-adapter in een stopcontact.

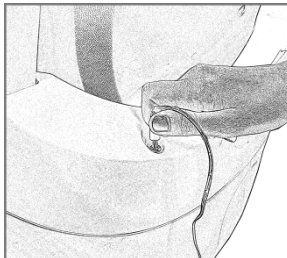

Zoek de aan/uit-knop en druk erop. De Litter-Robot zal een eerste reinigingscyclus uitvoeren die ongeveer 2,5 minuut zal duren. Lees meer over de reinigingscyclus op pagina 11.

Uw Litter-Robot is nu klaar voor gebruik, maar we raden wel aan om de unit uit te zetten tot uw kat gewend is aan de Litter-Robot en begonnen is met deze te gebruiken.

## **Uw kat laten kennismaken met de Litter-Robot**

Waarschijnlijk went uw kat snel aan de Litter-Robot. Hieronder volgen enkele manieren om de overgang te vergemakkelijken:

- Zet de Litter-Robot op dezelfde plaats als de huidige kattenbak, installeer hem (vergeet niet om kattenbakvulling in de globe te doen) en verzeker u ervan dat hij uit staat. Geef uw katten een dag of twee om de Litter-Robot te verkennen. Als uw katten geen interesse tonen, kunt u ze naar de Litter-Robot lokken met wat kattenkruid of hun favoriete lekkernijtje.
- Voeg een schep vulling uit de oude kattenbak toe om de nieuwe bak een vertrouwde geur te geven voor uw kat.
- Plaats wat lekkernijtjes op het trapje of in de buurt van de Litter-Robot, zodat de kat beloningen associeert met het apparaat.
- Omdat katten nieuwsgierig dieren zijn en graag in dozen kruipen kunt u ook proberen om de originele verpakking over de Litter-Robot te plaatsen, met een uitgesneden gat voor de ingang en de lade.
- Wanneer u merkt dat uw katten de Litter-Robot hebben gebruikt, zet hem aan om de unit te laten draaien. Moedig uw katten aan om aanwezig te zijn, zodat ze de beweging kunnen observeren en vertrouwd kunnen raken met het geluid van de Litter-Robot, terwijl u in de buurt bent om ze gerust te stellen. Zet de unit uit wanneer de cyclus afgelopen is (de Litter-Robot zou in de uitgangspositie moeten staan). Wij raden aan om de

oude kattenbak niet meer te reinigen wanneer uw katten de Litter-Robot gebruikt hebben.

- Als uw katten de Litter-Robot niet binnen een paar dagen gebruiken, gaat u door met het gebruik van het oude merk kattenbakvulling in de oude kattenbak en probeert u hem zo lang mogelijk niet schoon te maken. Katten geven de voorkeur aan een schone kattenbak en een bevuilde kattenbak overtuigt ze misschien om de schone Litter-Robot te gebruiken. U kunt ook overwegen om de kattenbakvulling in de Litter-Robot te vervangen door korrels die speciaal gemaakt zijn voor kattenbaktraining.

Als uw katten de Litter-Robot doorlopend gebruiken, kunt u de unit aanzetten en aan laten staan in automatische modus – en de oude kattenbak weghalen.

*Gefeliciteerd, u hebt uw katten succesvol kennis laten maken met de Litter-Robot. Geniet ervan om bevrijd te zijn van het scheppen!*

## **Doorlopend onderhoud**

### **Leeg de afvallade wanneer dat wordt aangegeven**

door het knipperende blauwe lampje op het bedieningspaneel.

Hoe vaak u de afvallade leeg moet maken is afhankelijk van het aantal en de grootte van uw katten. Voor twee middelgrote katten, is twee keer per week gebruikelijk. Voor één kat, is een keer per week meestal voldoende.

Trek de afvallade eruit via het handvat onder het trapje, pak dan de uiteindes van de afvalzak en gooi hem weg.

U kunt gebruik maken van de op maat gemaakte, biologisch afbreekbare Litter-Robot afvalladezakken of elke willekeurige vuilniszak van 38-49 liter.

Om een nieuwe zak in de lade te installeren, opent u de zak en rolt u de randen ongeveer vier keer om. Beginnend aan de achterkant van de lade, duwt u de omgerolde rand van de zak in een van de vier clips. Houd de zak strak terwijl u verder werkt. Schuif de lade er

terug in, maar let op dat u de unit niet tegen de muur of in een hoek duwt (hij mag geen muren raken). Druk dan op de resetknop om de kattensensor te resetten.

### **Voeg kattenbakvulling toe als dat nodig is.**

Controleer het niveau van de kattenbakvulling één keer per week, of telkens wanneer u de afvallade leegmaakt. Voeg kattenbakvulling toe tot aan de verhoogde vullijn aan de binnenkant van de globe. Let op dat u hem niet te vol maakt. Na het toevoegen of verwijderen van kattenbakvulling drukt u op de resetknop om de kattensensor te resetten.

### **Druk op de resetknop.**

Telkens wanneer u het gewicht of de plaats van de unit verandert (met inbegrip van het leegmaken van de afvallade, het toevoegen of verwijderen van kattenbakvulling, of het reinigen of verplaatsen van de unit), drukt u op de resetknop om er zeker van te zijn dat de kattensensor uw kat detecteert en de cyclus goed verloopt.

**Zie *Gebruik en verzorging* op pagina 29** voor meer informatie over het koolstoffilter, afdichtingsstrips voor de basis, afvalladezakken en het reinigen van de Litter-Robot.

## **Reinigingscyclus**

Nadat uw kat de globe verlaten heeft, zal de Litter-Robot automatisch een reinigingscyclus uitvoeren. Het gepatenteerde zeefsysteem scheidt de klonten van de schone kattenbakvulling en stort ze in de afvallade onderin. Dit duurt ongeveer 2½ minuut. U kunt ook op de cyclusknop drukken om een reinigingscyclus te starten.

Tijdens een reinigingscyclus kunt u op een willekeurige knop drukken om de cyclus te pauzeren. Druk op de cyclusknop om de cyclus weer te hervatten. Druk op de reset of de leegknop om de cyclus af te breken en de globe weer terug te zetten in de uitgangspositie.

### Hoe het werkt:

De Litter-Robot is klaar voor gebruik wanneer de globe in de uitgangspositie staat en het blauwe lampje van het bedieningspaneel brandt.

- Wanneer een kat de globe betreedt, wordt de kattensensor geactiveerd; het blauwe lampje gaat uit en het rode lampje gaat branden.
- Wanneer de kat de globe verlaat, begint de aftelling naar een reinigingscyclus. Wanneer de wachttijd (zie pagina 26) verstreken is, zal het rode lampje uitgaan en het gele lampje gaat branden zodra de reinigingscyclus start.
- De globe draait tegen de klok in. Het gele lampje blijft branden terwijl de cyclus bezig is.
- Tijdens het draaien zorgt een gewicht achter de zwarte rubberen globevoering ervoor dat de voering weg van de globe valt om er zeker van te zijn dat eventuele aangekoekte klonten verwijderd worden.
- De zeef gaat door de kattenbakvulling en scheidt de klonten van de schone kattenbakvulling. De schone kattenbakvulling wordt opgevangen in een kamer achter de zeef.
- Terwijl de globe draait naar de stortpositie, vallen de klonten door de afvalpoort in de afvallade.
- De globe zal dan met de klok mee terug naar de uitgangspositie draaien. De globevoering zal dan terug op zijn plaats vallen en de schone kattenbakvulling zal terug in de bak vloeien.
- De globe zal dan voorbij de uitgangspositie draaien om de kattenbakvulling te gelijkmatig te verspreiden voordat hij weer teruggaat naar de uitgangspositie. Het gele lampje zal uit gaan en het blauwe standby-lampje gaat branden.

Als uw kat de globe weer binnengaat tijdens de aftelling in de wachttijd (het rode lampje brandt), dan detecteert de kattensensor dat gewicht en zal de cyclus niet verdergaan

terwijl de kat binnen zit (zie pagina 35). Wanneer uw kat de bak weer verlaat, zal er een nieuwe aftelling beginnen.

## **Leegcyclus**

Via de leegcyclus kunt u alle kattenbakvulling uit de globe in de afvallade storten om het gemakkelijk te kunnen verwijderen. Gebruik deze cyclus om alle vulling uit de kattenbak te verwijderen of voordat u de globe gaat reinigen (zie pagina 30).

Druk op de leegknop om de leegcyclus de starten.

Tijdens een leegcyclus kunt u op een willekeurige knop drukken om de cyclus te pauzeren. Druk op de cyclusknop om de cyclus te hervatten. Druk op de reset- of leegknop om de cyclus te stoppen en de globe terug in de uitgangspositie te plaatsen.

### **Hoe het werkt:**

- De globe draait met de klok mee. Het gele lampje op het bedieningspaneel zal branden terwijl de cyclus uitgevoerd wordt.
- Tijdens het draaien van de globe valt de kattenbakvulling door de afvalpoort in de afvallade.
- Wanneer de bak leeg is zal de globe stoppen, met het gele lampje aan, en wachten op uw volgende actie.
- (Het kan zijn dat u wat restjes vulling naar de afvalpoort moet vegen.)
- Druk op een willekeurige knop om de globe terug in de uitgangspositie te zetten.

## Bedieningspaneel - Knopfuncties

### 1. Aan/uit-knop + [Automatische nachtverlichting]

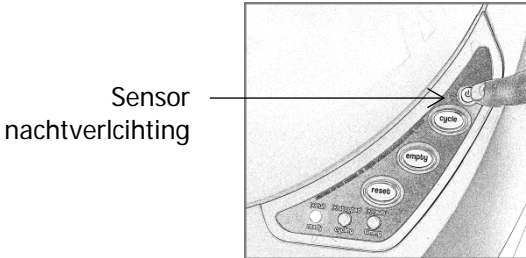

Druk en laat los: Zet het systeem aan en uit.

Druk in en hou vast: Schakelt de functie van de automatische nachtverlichting in of uit (zie pagina 23).

Bij levering van de Litter-Robot is de functie van de automatische nachtverlichting ingeschakeld. Wanneer de lichtsensor weinig licht detecteert zal de nachtverlichting automatisch ingeschakeld worden.

Controleer de status van de nachtverlichtingsfunctie door de lichtsensor te bedekken (deze bevindt zich boven de cyclusknop op het bedieningspaneel) om te zien of de nachtverlichting gaat branden of niet.

Om de nachtverlichtingsfunctie uit te schakelen drukt u op de aan/uit-knop en houdt u deze gedurende ongeveer 5 seconden ingedrukt. De nachtverlichting zal aangaan en dan weer uitgaan.

Om de nachtverlichtingsfunctie in te schakelen drukt u op de aan/uit-knop en houdt u deze gedurende ongeveer 5 seconden ingedrukt. De nachtverlichting zal aangaan en afhankelijk van het omgevingslicht zal de nachtverlichting aanblijven (als er weinig licht is) of uitgaan (als er veel licht is).

## 2. Cyclusknop + [8 uur slaapmodus]

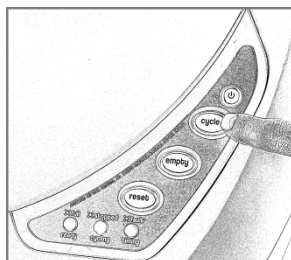

Druk en laat los: Start een reinigingscyclus (zie pagina 11).

Om een cyclus te pauzeren, drukt u op een willekeurige knop op het bedieningspaneel. Druk op cyclus om de cyclus te hervatten.

Om de reinigingscyclus te stoppen drukt u eerst op een willekeurige knop om de cyclus te pauzeren en daarna drukt u op legen of reset om de globe terug in de uitgangspositie te plaatsen.

Druk in en hou vast: Activeert de 8 uur slaapmodus (zie pagina 25).

In de slaapmodus zal naast het blauwe standbylampje ook het gele lampje branden. De kattensensor zal gedurende de volgende 8 uur uitgezet worden en de cyclus kan alleen handmatig ingeschakeld worden via de cyclusknop.

Onmiddellijk na de periode van 8 uur zal de unit een reinigingscyclus uitvoeren en dan terug naar de uitgangspositie gaan met het blauwe lampje aan. De kattensensor zal weer ingeschakeld zijn.

Wanneer de periode van 8 uren eenmaal ingesteld is, zal deze iedere 24 uur herhaald worden. Het begin van de periode wordt vastgesteld wanneer de functie voor het eerst ingesteld wordt.

Om deze modus te verlaten drukt u op de cyclusknop en houdt u hem ingedrukt tot het gele lampje uitgaat, of,



als alleen het blauwe lampje brandt (u bevindt zich niet in de 8 uur slaaperperiode), dan zal het gele lampje knipperen om aan te geven dat u deze modus verlaten hebt.

### 3. Leegknop + [Instelling wachttijd]

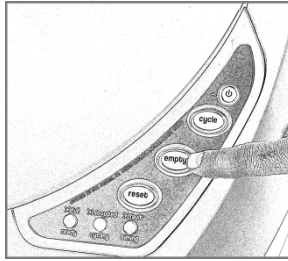

Druk en laat los: Start een leegcyclus (zie pagina 13) die alle kattenbakvulling van de globe in de afvallade stort voor een gemakkelijke verwijdering. Tijdens de leegcyclus zal de globe met de klok mee draaien, dan stoppen met het gele lampje aan en wachten op uw volgende actie. Druk op een willekeurige knop om terug te gaan naar de uitgangspositie.

Druk op een willekeurige knop om de leegcyclus te pauzeren. Druk op cyclus om verder te gaan met de leegcyclus of op de leeg- of resetknop om de cyclus helemaal te stoppen en de globe terug in de uitgangspositie te zetten.

Druk in en hou vast: Daarmee gaat u naar de instelmodus voor de wachttijd (zie pagina 26). Een van de lampjes zal beginnen knipperen, waarmee de huidige instelling van de wachttijd aangegeven wordt. Gebruik de resetknop om naar de volgende instelling te gaan: blauw voor 3 minuten, geel voor 7 minuten en rood voor 15 minuten. Druk op de leegknop en houd hem ingedrukt om de instelling op te slaan. Het blauwe lampje zal knipperen als bevestiging en dan terug op standby gaan.

De wachttijd is de tijd die verstrijkt vanaf het moment dat een kat de globe verlaat tot de unit een reinigingscyclus uitvoert.

Het kan nuttig zijn om de wachttijd te verminderen om geurtjes en/of de tijd dat het afval beschikbaar is voor andere huisdieren – zoals honden – te minimaliseren. Echter, het verminderen van de wachttijd kan de effectiviteit van het reinigen verminderen als klonten niet genoeg tijd hebben om gevormd te worden. Verleng de wachttijd wanneer u gebruik maakt van een klontvormende kattenbakvulling van een mindere kwaliteit die meer tijd nodig heeft om klonten te vormen.

#### 4. Resetknop + [Blokking bedieningspaneel]

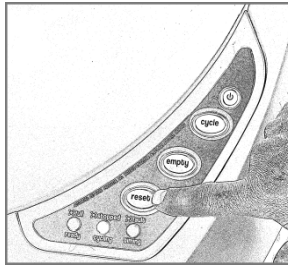

##### Druk en laat los:

Wanneer de resetknop ingedrukt wordt terwijl de globe in de uitgangspositie staat met het blauwe lampje aan, zal de kattensensor gereset worden.

Wanneer er op gedrukt worden tijdens een cyclus, zal de cyclus gepauzeerd worden. Als er nogmaals op gedrukt wordt terwijl de cyclus gepauzeerd is, zal de cyclus helemaal gestopt worden.

Indien er op gedrukt wordt terwijl het rode lampje brandt, zal de wachttijd geannuleerd worden en de unit terug op standby gaan (blauw lampje aan).

**BELANGRIJK:** Telkens wanneer u iets doet wat het gewicht of de positie van de unit verandert, inclusief het toevoegen of verwijderen van kattenbakvulling, het legen van de afvallade of het verplaatsen of reinigen van de unit, drukt u op de resetknop wanneer u klaar bent. De resetknop past de kattensensor automatisch aan, zodat de Litter-Robot uw kat en de cyclus goed zal detecteren.

Druk in en hou vast: Activeert het blokkeren van het bedieningspaneel (zie pagina 26), aangegeven door het kort knipperen van het blauwe lampje.

Om deze modus te verlaten terwijl het bedieningspaneel geblokkeerd is, drukt u op de resetknop en houdt u deze even ingedrukt tot het blauwe lampje kort knippert.

Bij deze instelling worden alle knopfuncties van het bedieningspaneel uitgeschakeld en kan de unit normaal functioneren in de automatische modus. Tijdens de blokkering van het bedieningspaneel kunt u de unit wel nog steeds uitzetten door gedurende 3 seconden op de aan/uit-knop te drukken.

## Bedieningspaneel - Indicatielampjes

### **Blauw lampje brandt:** OK/Standby

De unit is in orde en klaar voor het volgende bezoek van uw kat.

### **Blauw lampje knippert:** De afvallade is vol.

De afvallade is bijna vol (zie pagina 23). Verwijder het afval, plaats een nieuwe afvalzak en druk op reset om het knipperende lampje uit te zetten en de kattensensor aan te passen.

### **De blauwe en gele lampjes branden:** Slaapmodus

De Litter-Robot bevindt zich nu in de slaapmodus van 8 uur (zie pagina 25).

### **Geel lampje brandt:** Cyclus bezig/In gebruik

De Litter-Robot is bezig met een cyclus (reinigings- of leegcyclus).

### **Geel lampje knippert:** Cyclus onderbroken

Een **langzaam (een keer per seconde)** knipperend geel lampje geeft aan dat een cyclus onderbroken is door een van de volgende situaties:

- Als de **kattensensor** geactiveerd wordt door een kat die de globe binnengaat zal de unit stoppen en het gele lampje zal knipperen. De unit zal 15 seconden nadat de kat de globe verlaten heeft opnieuw starten.
- Als de **kap** verwijderd wordt terwijl een cyclus bezig is, of terwijl de globe in uitgangspositie staat, zal de unit stoppen (als hij met een cyclus bezig was) en het gele lampje zal knipperen. De unit zal 5 seconden nadat de kap teruggeplaatst is zijn vorige functie hervatten (zie pagina 32-34).

Een **snel** knipperend lampje (**ongeveer 4 keer per seconde**) geeft aan dat een cyclus onderbroken is door

de **anti-klem veiligheidsfunctie** (zie pagina 35). Indien er tijdens een cyclus opgemerkt wordt dat iets klem zit, zal de globe stoppen en gedurende 2 seconden in de andere richting draaien. Het gele lampje zal snel beginnen knipperen en de unit zal wachten op uw volgende actie. Wanneer de blokkade opgeheven is, drukt u op een willekeurige knop om de globe terug in de uitgangspositie te zetten.

**Rood lampje:** De kattensensor is geactiveerd en de wachttijdafstelling is begonnen.

De kattensensor is geactiveerd door een kat die de globe binnengaat. Wanneer de kat er weer uitgaat zal de aftelling van de wachttijd voor een cyclus starten (zie pagina 26). U kunt de timer annuleren (rood lampje) door op reset te drukken.

**Rood lampje knippert:** Foutmelding kattensensor

De kattensensor is doorlopend geactiveerd gedurende 2 minuten of meer, hetzij door een kat die niet uit de globe komt of door overmatig gewicht in de unit.

Controleer op overmatig gewicht door bijvoorbeeld een teveel aan kattenvakvulling of afval. Wanneer u klaar bent drukt u op de resetknop of zet u de unit uit en weer aan om de kattensensor te resetten.

**Gele → en rode lampjes knipperen opeenvolgend:**

De motor detecteert een belemmering of iets wat klem zit.

Zet de unit uit en verwijder de kap en de globe. Controleer of er een belemmering in de uitrusting of de motor zit. Zet de unit terug in elkaar en controleer of het niveau van de kattenbakvulling in orde is. Zet de unit aan en laat een cyclus uitvoeren. Als het probleem aanhoudt, neem dan contact op met de klantenservice.

**Blaauwe, → gele → en rode lampjes knipperen opeenvolgend:**

Kan de stortpositie niet vinden.

De unit zal verder gaan in de automatische modus. Neem contact op met de klantenservice.

**Rode, → gele → en blauwe lampjes knipperen opeenvolgend:**

Kan de uitgangspositie niet vinden.

De unit zal verder gaan in de automatische modus. Neem contact op met de klantenservice.

**Blauwe, gele en rode lampjes knipperen tegelijk:**

Kan de uitgangs- of stortpositie niet vinden.

De unit wil geen cyclus uitvoeren. Neem contact op met de klantenservice.

## **Kattensensor**

De kattensensor is een gewichtsgevoelige knop die detecteert wanneer een kat de globe ingaat of verlaat.

**Uw kat moet minstens 5 pond wegen om de kattensensor te activeren. Gebruik de Litter-Robot niet zonder toezicht in automatische modus met kittens die minder wegen dan 5 pond.** Zie *Veelgestelde vragen: Kunnen kittens de Litter-Robot gebruiken?* op pagina 37.

Om ervoor te zorgen dat de kattensensor uw kat correct detecteert, moet de Litter-Robot op een stevige, vlakke vloer staan. Vermijd zachte, oneffen of onstabiele oppervlakken.

De Litter-Robot is afhankelijk van de kattensensor om te weten wanneer uw kat zich in de globe bevindt en wanneer het tijd is om een reinigingscyclus uit te voeren. Dit is hoe het werkt:

- Telkens wanneer de unit aangezet wordt en aan het einde van elke cyclus meet de kattensensor het gewicht van de unit om deze te gebruiken als uitgangswaarde.
- Wanneer uw kat de globe binnengaat, detecteert de kattensensor het extra gewicht en voorkomt hij dat de globe gaat draaien. Wanneer de kat de globe verlaat,

detecteert de kattensensor een vermindering van het gewicht en laat hij de aftelling naar de reinigingscyclus beginnen.

- Als de kattensensor geactiveerd wordt tijdens die aftelling, dan zal een nieuwe aftelling starten zodra uw cat de globe verlaat, waarbij hij ervoor zorgt dat de globe niet gaat draaien terwijl er nog een kat in zit.
- Uiteindelijk (3, 7, of 15 minuten later—afhankelijk van de instelling) zal een reinigingscyclus starten en als deze afgelopen is, zal de kattensensor opnieuw het gewicht opmeten om te gebruiken als nieuw uitgangsgewicht.

**Noot:** Het uitoefenen van gewicht op het trapje en/of de stapmat zal de kattensensor niet activeren en het draaien van de globe zal niet stoppen. *Dit is opzettelijk, omdat we een kat niet willen uitnodigen om naar binnen te gaan door het draaien van de globe te stoppen. Als de kat echter naar binnen gaat, zal de globe stoppen.*

**Om zeker te zijn van de nauwkeurigheid en de betrouwbaarheid van de kattensensor** dient u de unit uit te zetten voordat u handelingen uitvoert die het gewicht van de unit beïnvloeden, inclusief het legen van de afvallade, het toevoegen of verwijderen van kattenbakvulling Aan/uit de globe, of het reinigen of verplaatsen van de unit. Wanneer u klaar bent, zet u de unit weer aan. De Litter-Robot zal een eerste reinigingscyclus uitvoeren en de kattensensor zal opnieuw een meting doen van het gewicht van de unit.

**U kunt ook de resetknop gebruiken om de kattensensor te resetten** na het uitvoeren van een handeling die het gewicht van de unit beïnvloed heeft. Druk stevig en snel op de resetknop en kijk of het blauwe lampje knippert om te bevestigen dat u de kattensensor gereset hebt. Pas op dat u niet op de unit leunt terwijl u de knop indrukt, want uw gewicht kan de meting beïnvloeden.

## Indicator volle lade (DFI)

De Litter-Robot is uitgerust met infrarood zenders en sensors die zich boven de afvallade bevinden en die controleren of de lade vol zit telkens wanneer de globe terug naar de uitgangspositie gaat. Het bedieningspaneel geeft een knipperend blauw licht weer wanneer de DFI geactiveerd is. Bij

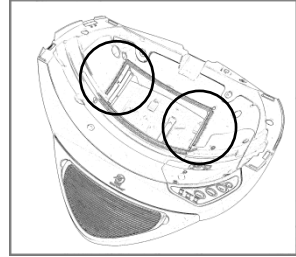

de eerste activatie van de DFI knippert het blauwe licht en de kattensensor blijft actief. Bij de derde activatie van de DFI (na 2 extra reinigingscycli) zal de kattensensor gedeactiveerd worden en zal de unit niet langer automatisch een cyclus uitvoeren. Controleer of leeg de afvallade en druk daarna op reset om de indicator uit te zetten en de kattensensor opnieuw te activeren.

## Automatische nachtverlichting

Hoewel katten over het algemeen over een uitstekend gezichtsvermogen beschikken, kunnen ouderdom of ziekte hun vermogen om te zien bij weinig licht verminderen. De automatische nachtverlichting, die zich in de bovenkant van de kap bevindt, zal u kat naar de kattenbak leiden. Een lichtsensor boven de cyclusknop schakelt de nachtverlichting automatisch aan en uit. Zet de nachtverlichtingsfunctie aan en uit door op de aan/uit-knop te drukken en deze ingedrukt te houden (zie *Bedieningspaneel - Knoppen* → Aan/uit-knop, pagina 14).

## Kap

De kap fungeert als deksel en als bescherming voor de afvalpoort terwijl de globe draait. De kap biedt ook plaats voor het monteren van de nachtverlichting, kabels en elektrische aansluitingen die een lage en veilige spanning van 5 V DC leveren aan de ledlamp van de nachtverlichting. De globe zal niet draaien als de kap er niet op staat (zie



*Bedieningspaneel - Indicatielampjes* → Geel lampje knippert, pagina 19). Zie pagina 32-34 voor montage-instructies.

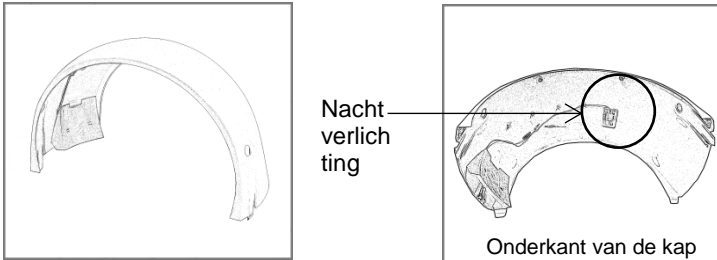

## Intern scherm en sleutel

Het interne scherm bevindt zich aan de linkerbovenkant van de globe. Het zorgt voor een barrière tussen het werkoppervlak van de globe en de ruimte die gebruikt wordt door uw kat. De positie van het interne scherm tijdens het uitvoeren van een cyclus wordt geregeld door de sleutel die zich aan de achterkant van de globe bevindt. Positioneer de sleutel door hem in de opening in de basis te stoppen.

**Noot:** Het interne scherm en de sleutel zijn niet vereist voor de werking van de unit en kunnen verwijderd worden indien gewenst. Verwijder eenvoudig de bevestigingschroef in het midden van de sleutel.

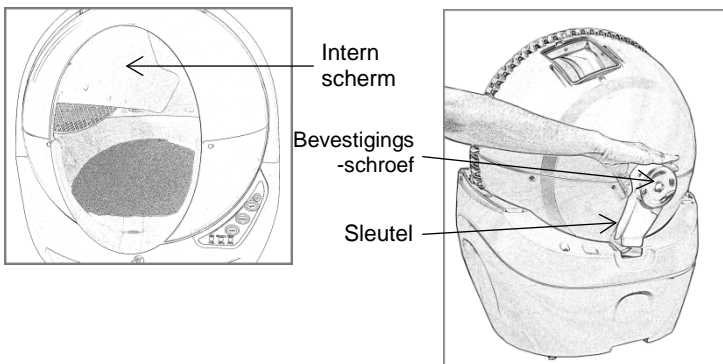

## Stapmat

De stapmat biedt uw kat een zachte, gripvaste ondergrond voor de in-/uitgang en vermindert het verspreiden van kattenbakvulling. De flexibele, verwijderbare stapmat kan worden ontdaan van kattenbakvulling door hem op te pakken, ondersteboven te houden binnen de globe en hem op en neer te buigen.

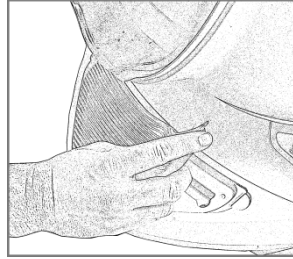

## 8 uur slaapmodus

Via deze modus kunt u de kattensensor gedurende 8 uur uitzetten, zodat de unit niet automatisch een cyclus start. De slaapmodus is nuttig voor units die zich in slaapkamers bevinden, of in ruimtes waar u liever hebt dat de unit gedurende 8 uur geen cyclus uitvoert.

De periode van 8 uur wordt elke 24 uur herhaald; de starttijd wordt bepaald door de tijd die ingevoerd is tijdens de instelling.

Om op het gewenste tijdstip de slaapmodus te activeren, drukt u de cyclusknop in en blijft u die ingedrukt houden tot het gele lampje gaat branden (naast het blauwe standby-lampje). Zowel het gele als het blauwe lampje zullen gedurende 8 uur branden, waarmee aangegeven wordt dat de unit zich in de 8 uur slaapmodus bevindt.

Wanneer de periode van 8 uur afgelopen is, zal de unit een reinigingscyclus uitvoeren. Wanneer de globe terug in de uitgangspositie staat, zal enkel het blauwe lampje nog branden. Wanneer de slaaperiode van 8 uur opnieuw begint, zullen zowel het gele als het blauwe lampje weer branden.

Om de slaapmodus te verlaten drukt u op de cyclusknop en houdt u die ingedrukt tot het gele lampje uit gaat. Of, als alleen het blauwe lichtje brandt, omdat u zich niet in de 8 uur

slaapmodus bevindt, dan zal het gele lampje knipperen om aan te geven dat u deze modus verlaten hebt.

## **Instelling wachttijd**

De wachttijd is de tijd tussen het moment dat uw kat de globe verlaat en het starten van een reinigingscyclus. Het kan ingesteld worden op 3, 7, of 15 minuten. De standaard wachttijd is 7 minuten.

Verminder de wachttijd als het belangrijk is om geurtjes en/of de tijd dat het afval beschikbaar is voor andere huisdieren — zoals honden — te minimaliseren. Echter, het verminderen van de wachttijd kan de effectiviteit van het reinigen verminderen als klonten niet genoeg tijd hebben om gevormd te worden. Verleng de wachttijd wanneer u gebruik maakt van een klontvormende kattenbakvulling van een mindere kwaliteit die meer tijd nodig heeft om klonten te vormen.

Druk op de leegknop en houd hem gedurende ongeveer 5 seconden ingeschakeld om naar de instelmodus van de wachttijd te gaan. Een van de lampjes zal beginnen knipperen, waarmee de huidige instelling van de wachttijd aangegeven wordt. Gebruik de resetknop om naar de volgende instelling te gaan: blauw voor 3 minuten, geel voor 7 minuten en rood voor 15 minuten. Druk op de leegknop en houd hem ingedrukt om de instelling op te slaan. Het blauwe lampje zal knipperen als bevestiging en dan terug op standby gaan.

## **Blokkering bedieningspaneel**

De blokkering van het bedieningspaneel schakelt de knopfuncties uit om ongewenste veranderingen te voorkomen. De Litter-Robot werkt normaal in automatische modus tijdens de blokkering van het bedieningspaneel.

Druk op de resetknop en houd hem gedurende 5 seconden ingedrukt om de blokkering van het bedieningspaneel in en uit te schakelen. Het blauwe lampje zal knipperen om de status te bevestigen.

Terwijl het bedieningspaneel geblokkeerd is, kunt u de unit nog steeds uitschakelen door op de aan/uit-knop te drukken en hem gedurende 3 seconden ingedrukt te houden.

## Optionele back-upbatterij

De Litter-Robot beschikt over de optie om een back-upbatterij te gebruiken. Met behulp van een verzegelde batterij van 12 V DC - 1,3 A/uur kan de unit blijven werken bij stroomuitval. Wanneer de stroomtoevoer naar de Litter-Robot onderbroken wordt, zal de unit automatisch overschakelen naar de stroom van de back-upbatterij, hetgeen aangegeven wordt door een gele achtergrondverlichting van de aan/uit-knop.

**Noot:** De nachtverlichtingsfunctie zal uitgeschakeld worden tijdens de back-upbatterijmodus om energie te besparen.

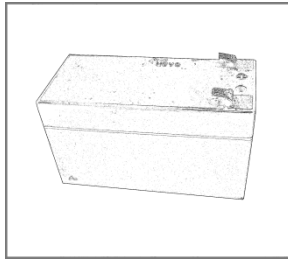

Batterij van 12 V DC - 1,3 A/uur

Het batterijvakje en de aansluitingen bevinden zich in de onderkant van de basis.

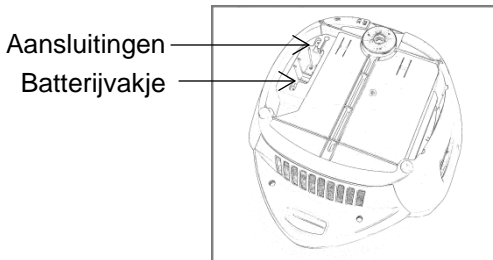

Onderkant van de basis

Back-upbatterijkits bevatten de batterij, beugel en schroeven en zijn te koop via [www.robotshop.com/eu/en](http://www.robotshop.com/eu/en) of door te bellen naar 00 +33 +8 00 00 18 37.

## Gebruik en verzorging

### Afvalladezakken installeren

De Litter-Robot wordt verzonden met een geïnstalleerde afvalladezak. Deze biologisch afbreekbare zakken zijn speciaal gemaakt voor de Litter-Robot, maar een willekeurige vuilniszak van 38-49 liter werkt ook.

1. Open een nieuwe afvalladezak of vuilniszak.
2. Rol de rand ongeveer 4 keer op.
3. Beginnend aan de achterkant van de lade, duwt u de rand van de zak in elk van de vier clips. Houd de zak strak terwijl u verder werkt.

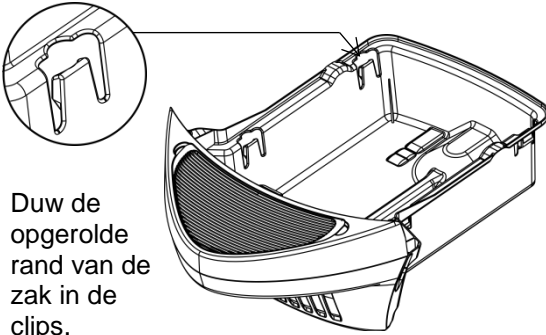

Duw de opgerolde rand van de zak in de clips.

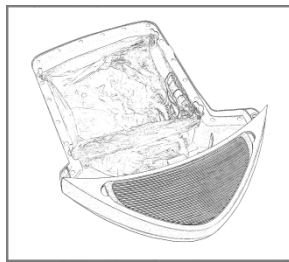

Zak geïnstalleerd

### Koolstoffilter

De Litter-Robot is voorzien van een flexibel koolstoffilter om de geuren in de lade te absorberen. Eenvoudig te

plaatsen en te verwijderen. Vervang het koolstoffilter wanneer het nodig is. Bij normaal gebruik zou het filter een paar maanden actief moeten blijven. Het koolstoffilter is niet vereist voor de werking van de unit.

Vervangende koolstoffilters (3 stuks) kunnen besteld worden via [www.robotshop.com/eu/en](http://www.robotshop.com/eu/en) of door te bellen naar 00 +33 +8 00 00 18 37.

### Afdichtingsstrips voor de basis

De Litter-Robot is uitgerust met afdichtingsstrips van het borstel-type die helpen om geurtjes binnen de afvallade en basis te houden.

Vervang de afdichtingsstrips wanneer u merkt dat deze versleten zijn of beginnen te rafelen. Zorg ervoor dat ze langer meegaan door de losse randjes te trimmen tussen vervangingen. Pas op dat ze niet nat worden tijdens het schoonmaken van de basis, anders zouden ze kunnen beginnen te rafelen.

Vervangende afdichtingsstrips voor de basis kunnen besteld worden via [www.robotshop.com/eu/en](http://www.robotshop.com/eu/en) of door te bellen naar 00 +33 +8 00 00 18 37.

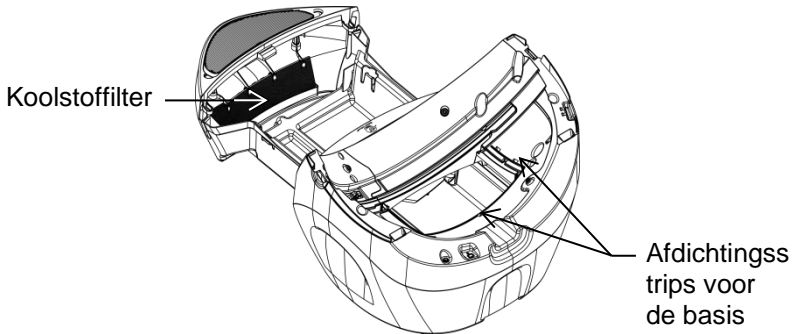

### De Litter-Robot legen

1. Druk op de leegknop om de globe met de klok mee te laten draaien, waardoor de kattenbakvulling door de afvalpoort in de afvallade zal vallen voor een gemakkelijke verwijdering.

2. Als er nog wat kattenbakvulling achtergebleven is in de globe, veeg de korrels dan naar de afvalpoort.
3. Druk op een willekeurige knop om de globe terug in de uitgangspositie te zetten.

### **De globe schoonmaken**

1. Druk op de leegknop om de globe met de klok mee te laten draaien, waardoor de kattenbakvulling door de afvalpoort in de afvallade zal vallen voor een gemakkelijke verwijdering. Veeg eventueel overgebleven restjes kattenbakvulling naar de afvalpoort. Druk dan op een willekeurige knop om terug te gaan naar de uitgangspositie. Zorg ervoor dat *alle* kattenbakvulling verwijderd is uit de globe — natte kattenbakvulling verandert in smerige klei!
2. Schakel de Litter-Robot uit en haal de stekker van de unit uit het stopcontact.
3. Verwijder de kap: Druk op de clips aan weerskanten van de kap om ze los te maken, draai en til de kap dan van de globe en zet hem voorzichtig opzij.
4. Verwijder de globe: Met twee handen tilt u de globe van de basis.
5. Maak de globe schoon met water en een mild reinigingsmiddel. In de globe bevinden zich geen elektronische onderdelen die beschadigd kunnen worden door reinigingsmiddel en water. Als de globe extreem vuil geworden is, kan hij te weken gezet worden en schoongemaakt worden met een tuinslag of hogedrukreiniger.
6. Laat de globe helemaal drogen voordat u hem weer op de basis monteert en de kap er weer op zet (zie pagina 32-34).

Voor een snelle schoonmaak kunt u een wegwerpdoekje gebruiken om de binnenkant en het bovenste deel van de globe schoon te maken (zonder de kattenbakvulling te verwijderen). De Litter-Robot



kan onmiddellijk gebruikt worden, omdat het drogen bijna gelijk gebeurt.

### **De afvallade reinigen**

1. Trek de lade eruit.
2. Verwijder het koolstoffilter.
3. Reinig de lade met reinigingsmiddel en water.
4. Zorg dat het koolstoffilter droog is alvorens het terug te plaatsen.

### **De basis reinigen**

- Maak de basis nooit nat of dompel hem nooit onder. De basis bevat de kattsensor en elektronica.
- Reinig de oppervlakken van de basis met een vochtige doek met een desinfecterend middel. Indien u een spuitbus gebruikt, spuit weg van de basis, direct op een doek of stukje keukenrol, zodat het desinfecterende middel niet op de elektronica komt.
- *Gebruik geen bleekmiddel.*

### **De globe en kap terugplaatsen**

*Zie diagrammen op volgende pagina.*

1. Plaats de globe op de basis, ongeveer in de uitgangspositie (zwarte lip van opening aan de onderkant) met het spoormechanisme in lijn met de sleuf in de basis.  
**Noot:** De draaiax van de globe is geplaatst onder een hoek van 20 graden ten opzichte van de vloer, zodat de globe licht gekanteld in de basis geplaatst is.
2. Draai de zwarte sleutel aan de achterzijde van de globe in de opening van de basis. De sleutel regelt de beweging van het interne schild en moet in de opening van de basis zitten om correct te functioneren.

3. Zoek de lipjes aan de onder-en achterkant van de kap. Positioneer de lipjes en stop ze in de uitsparingen in de basis.
4. Draai de kap naar beneden met lichte druk op de zijkanten, zodat dat de kap nauw sluit over de globe. Dit zal helpen om een juiste uitlijning van de clips van de kap met de openingen in de basis te verzekeren. Wanneer de clips van de kap in de openingen zitten, drukt u de kap naar beneden en zorgt u dat de clips van de kap op hun plaats zijn geklikt en de kap vast zit.

**Noot:** De unit zal niet werken als de kap niet geplaatst is.

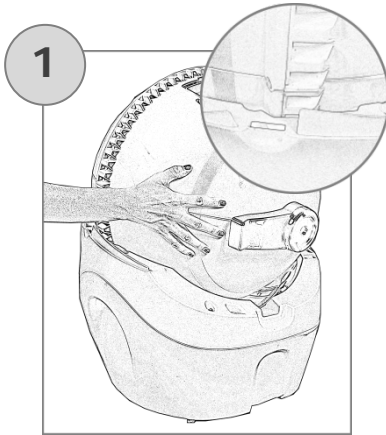

1  
Met de kap verwijderd, lijnt u het spoormechanisme op de globe uit met de sleuf in de basis.

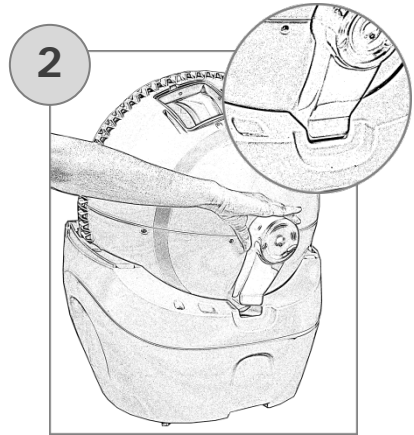

2  
Draai sleutel in de opening in basis.

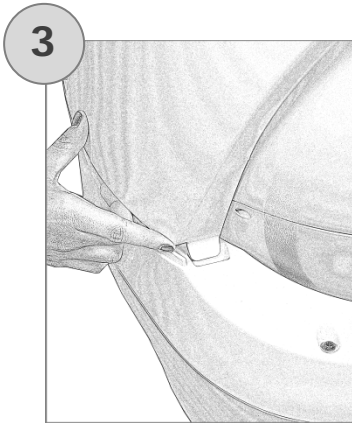

3  
Aan elke zijde van de kap vindt u achthoeksgewijde lipjes die u in de opening in basis schuift.

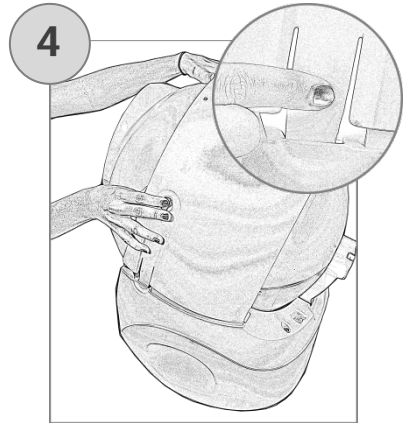

4  
Draai kap naar beneden, waarbij u lipjes uitlijnt met de bijbehorende openingen in basis. Klik de kap goed vast in basis.

## Veiligheidskenmerken

### Kap

De kap fungeert als deksel en als bescherming voor de afvalpoort terwijl de globe draait. De kap biedt ook plaats voor het monteren van de nachtverlichting, kabels en elektrische aansluitingen die een lage en veilige spanning van 5 V DC leveren aan de ledlamp van de nachtverlichting. De globe zal niet draaien als de kap er niet op staat (zie Bedieningspaneel - Indicatielampjes → Geel lampje knippert, pagina 19).

### Bescherming tegen het terug naar binnen gaan van de kat

Als de kattensensor detecteert dat een kat probeert de Litter-Robot binnen te gaan terwijl er een cyclus uitgevoerd wordt, zal de globe stoppen met draaien. Hij zal 15 seconden wachten voordat hij probeert de cyclus hervatten.

**Noot:** Het uitoefenen van gewicht op het trapje en/of de stapmat zal de kattensensor niet activeren en het draaien van de globe zal niet stoppen. *Dit is opzettelijk, omdat we een kat niet willen uitnodigen om naar binnen te gaan door het draaien van de globe te stoppen. Als de kat echter naar binnen gaat, zal de globe stoppen.*

### Anti-klem veiligheidsfunctie

De Litter-Robot is uitgerust met een anti-klem veiligheidsfunctie om de Litter-Robot extra veilig te maken voor uw kat.

Indien er tijdens een cyclus opgemerkt wordt dat er iets klem zit, zal de globe stoppen en gedurende 2 seconden in de andere

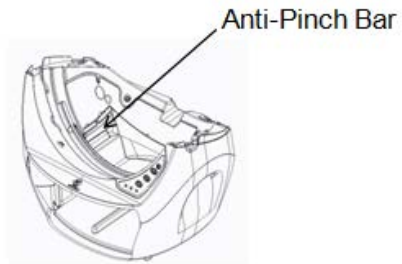

richting draaien. Het gele lampje zal snel beginnen knipperen (ongeveer vier keer per seconde) en de unit zal wachten op uw volgende actie. Wanneer de blokkade opgeheven is, drukt u op een willekeurige knop om de globe terug in de uitgangspositie te zetten.

### **Intern scherm**

Het interne scherm zorgt voor een barrière tussen de werkoppervlakken aan de binnenkant van de globe en het deel dat door uw kat wordt gebruikt, waardoor voorkomen wordt dat afval en resten kattenbakvulling in contact komen met uw kat.

### **Automatische uitschakeling**

Indien de globe geblokkeerd of overbelast raakt, zal de motor stoppen en op het bedieningspaneel zullen eerst gele en daarna rode lampjes knipperen.

Schakel de unit uit en verwijder de kap en de globe. Controleer of er een belemmering in de uitrusting of de motor zit. Zet de unit terug in elkaar en controleer of het niveau van de kattenbakvulling in orde is. Schakel de unit in en laat de cyclus uitvoeren. Indien het probleem aanhoudt, neem dan contact op met de klantenservice.

## **Veelgestelde vragen**

### **Zal mijn kat werkelijk de globe in gaan?**

Katten zijn in de regel nieuwsgierig en zullen elk nieuw ding onderzoeken. Katten die al een overdekte kattenbak gewend zijn zullen waarschijnlijk eerder op onderzoek gaan.

Wij raden u aan om de Litter-Robot op dezelfde plaats te zetten als de oude kattenbak. U kunt de oude kattenbak voor een korte periode naast de Litter-Robot laten staan. Neem een kopje kattenbakvulling uit de oude kattenbak en voeg het bij de schone kattenbakvulling in de Litter-Robot. De geur zal vertrouwd zijn en de kat zal geneigd zijn om het te onderzoeken.

Wanneer uw kat eenmaal naar binnen is gegaan en de kattenbakvulling onder zijn poten voelt, zal hij weten wat te doen.

### **Kunnen kittens de Litter-Robot gebruiken?**

Wij raden het gebruik van de Litter-Robot in automatische modus, zonder toezicht, niet aan voor kittens of katten die die 2,25 kg of minder wegen. Hun lage gewicht zou mogelijk de kattensensor niet activeren. Katten dienen minstens die 2,25 kg te wegen voordat ze de Litter-Robot in automatische modus gebruiken.

Wij adviseren om de Litter-Robot uitgeschakeld te laten en te bedienen in 'semi-automatische' modus. Wanneer u ziet dat uw kat de Litter-Robot gebruikt, zet u hem aan en de Litter-Robot zal automatisch een reinigingscyclus uitvoeren. Wanneer hij klaar is (na ongeveer 2 ½ minuut), schakelt u de unit uit. Op deze manier is uw kitten veilig, terwijl het op jonge leeftijd gewend raakt aan de Litter-Robot en hoeft u de kattenbak niet leeg te scheppen.

**WAARSCHUWING: Houdt de Litter-Robot uitgeschakeld en start alleen handmatig een reinigingscyclus totdat u zeker bent dat al uw katten in uw huishouden zwaar genoeg zijn om de kattensensor te activeren.**

### **Wat als mijn kat geen gebruik wil maken van de Litter-Robot?**

Wanneer u en uw kat niet volledig tevreden zijn, stuurt u uw Litter-Robot binnen 90 dagen na aankoop terug tegen volledige terugbetaling van het aankoopbedrag. Gelieve er rekening mee te houden dat u verantwoordelijk bent voor de kosten van de retourzending. Gelieve contact op te nemen met de klantenservice voor het aanvragen van een retournummer (RMA). Wij kunnen geen retourzendingen accepteren zonder RMA-nummer.

### **Wat gebeurt er als mijn kat de globe probeert in te gaan terwijl deze draait?**

De kattensensor zal uw kat detecteren wanneer hij de globe binnengaat en de motor zal stoppen. Wanneer uw kat de globe verlaten heeft, zal de Litter-Robot 15 seconden wachten voordat hij de cyclus probeert voort te zetten. Zie *Bescherming tegen het terug naar binnen gaan van de kat* op pagina 35.

### **Zijn er haakjes of draden aan de binnenkant van de globe?**

Nee, de globe bevat geen haakjes of draden die uw kat kunnen bezeren of verwonden. De Litter-Robot is ontworpen met de veiligheid van uw kat in gedachten.

### **Zijn de elektronica of de krachtbron gevaarlijk voor mijn kat?**

Nee, er zitten geen elektrische componenten aan de binnenkant van de globe. De Litter-Robot werkt op

een veilige 15 V DC met een adapter die heel erg lijkt op deze die u in huis kunt hebben voor een wekkerradio of het opladen van uw mobiele telefoon.

### **Zal de globe draaien als mijn kat er in zit?**

Nee, de globe zal niet draaien als uw kat erin zit. De kattensensor wordt telkens wanneer geen kat naar binnen gaat, of opnieuw naar binnen gaat, geactiveerd, waarbij de timer wordt gereset en de start van de reinigingscyclus opnieuw 7 minuten wordt uitgesteld.

### **Wat gebeurt er als de globe blokkeert?**

Als de globe blokkeert of te zwaar belast is, wordt de motor automatisch uitgeschakeld. Bovendien is de Litter-Robot uitgerust met een anti-klem veiligheidsfunctie (zie pagina 35).

### **Heeft de Litter-Robot speciale kattenbakvulling nodig?**

Nee, de Litter-Robot vereist gewoon klontvormende kattenbakvulling. Wij adviseren een kwaliteitsvolle, klontvormende kattenbakvulling op basis van klei. Sommige silicagel kattenbakparels en -kristallen kunnen ook gebruikt worden in de Litter-Robot, zolang zij door de zeef passen.

Kattenbakvullingen die niet werken in de Litter-Robot zijn de types die alleen absorberen, niet klonten, los klonten, korrels op basis van krantenpapier of kattenbakvulling van houtpellets.

### **Werkt de Litter-Robot met Feline Pine?**

Nee, Feline Pinepellets zijn te groot voor het zeefscherm, wat een goede werking van het zeefstelsel belemmert. Feline Pineklonten zijn ook te zacht om goed door het zeefscherm te gaan.



### **Hoeveel kattenbakvulling doe ik in de Litter-Robot?**

Vul de globe met ongeveer 8-10 pond kattenbakvulling, gladgestreken tot aan de verhoogde vullijn op de zwarte rubberen voering. Als er een teveel kattenbakvulling in de globe ligt, zal dit in de afvallade worden gestort tijdens de eerste paar cycli. Omdat de afvalklonten tijdens elke cyclus worden verwijderd, is het niet nodig om overmatige kattenbakvulling in de globe te doen.

### **Hoe vaak moet ik kattenbakvulling toevoegen?**

De Litter-Robot gebruikt kattenbakvulling zeer efficiënt, omdat het gepatenteerde zeefstelsel alleen de klonten verwijderd. We adviseren om elke keer als u de afvallade leegt het niveau van de kattenbakvulling te controleren bij de verhoogde vullijn (op de zwarte rubberen voering van de globe), hetgeen ongeveer een keer per week is voor één kat of twee keer per week bij meer katten. Pas op dat u de globe niet overvult.

### **Is stofvorming een probleem bij het regelmatige draaien van de globe en de beweging van de kattenbakvulling?**

Nee, dat beetje stof is te verwaarlozen, omdat de globe heel langzaam draait.

### **Hoe vaak moet ik de afvallade legen?**

Dat hangt af van het aantal en de grootte van uw katten. Voor twee middelgrote katten is twee keer per week normaal. Voor één kat is een keer per week gewoonlijk voldoende.

### **Hoe vaak moet ik de binnenkant van de globe schoonmaken?**

Dit hangt af van uw persoonlijke voorkeur en het gedrag van uw kat. Wij adviseren de binnenkant van de globe om de maand tot drie maanden te reinigen. Zie *Gebruik en verzorging* op pagina 25.

## Hoe reinig ik de buitenkant van de Litter-Robot?

De buitenkant van de Litter-Robot reinigen is eenvoudig. Verwijder alleen de globe en de lade en reinig ze met een spons of neem ze mee naar buiten voor een grondiger reiniging met de tuinslang. Alle overige oppervlakken kunnen schoongeveegd worden, maar mogen niet onder water komen.

**WAARSCHUWING: De basis en kap van de Litter-Robot bevatten elektrische componenten die niet onder water mogen komen.** Zie *Gebruik en verzorging*, pagina 29.

## **Geld-teruggarantie en garantietermijn**

### **Proefperiode van 90 dagen**

Als u of uw katten niet compleet tevreden zijn met de Litter-Robot, stuurt u de unit gewoon binnen 90 dagen terug voor een volledige terugbetaling van de aankoopprijs. Houd er rekening mee dat u verantwoordelijk bent voor de verzendkosten van de retourzending.

Als u uw Litter-Robot via een andere bron dan RobotShop hebt gekocht, dient u de retourzending met die bron te coördineren, volgens hun retourbeleid.

Als u via RobotShop zelf gekocht hebt, stuur dan een e-mail naar [support@robotshop.com](mailto:support@robotshop.com) of bel 00 +33 +8 00 00 18 37 om een RMA-nummer te krijgen. We kunnen geen retourzendingen accepteren zonder RMA-nummer. Gelieve de bijgevoegde retourinstructies te raadplegen.

Gelieve ervoor te zorgen dat de Litter-Robot schoon en zorgvuldig verpakt is (de originele verpakking is de beste) om beschadiging tijdens de zending te voorkomen. De retourinstructies tonen een verpakkingsdiagram van de Litter-Robot.

### **24 maanden volledige garantie**

Uw Litter-Robot is gedekt door een volledige garantie voor de duur van 24 maanden, die aanvangen op de datum van verzending, ongeacht waar het product is gekocht. De garantie dekt alle onderdelen en arbeid. Verzendkosten verschillen per regio.

## **Contact opnemen met de klantenservice**

Als u vragen of problemen hebt, of u hebt hulp nodig, neem dan contact met ons op. We helpen u graag.

**support@robotshop.com**

**00 +33 +8 00 00 18 37**

M-V: 3 PM – 10 PM CET

### **Reparaties en retourzendingen**

Als er reparaties nodig zijn, bel ons of dtuur een e-mail naar support@robotshop.com om een RMA-nummer te krijgen voordat u uw Litter-Robot terugstuurt.







AutoPets™  
*RobotShop is een erkende distributeur van de Litter-Robot® door AutoPets™*  
00 +33 +8 00 00 18 37  
Support@RobotShop.com

Litter-Robot® *Open Air* Handleiding: Ir3-8057-0c