

Safety Information

Important Safety Information

This owner's guide includes information for Regulatory Model(s):

Robot: RCA-Y1 | Dock: ADK-Y1 | Battery: ABL-F | Robot Radio Module: AXG-Y1 | Dock Radio Module: ESP32-C3-MINI-1

SAVE THESE INSTRUCTIONS

 **WARNING:** When using an electrical appliance, basic precautions should always be followed, including the following:

READ ALL INSTRUCTIONS

 **WARNING:** To reduce the risk of injury or damage, read and follow the safety precautions when setting up, using and maintaining your robot.

This appliance is not intended for use by persons (including children) with reduced physical, sensory or mental capabilities, or lack of experience and knowledge, unless they have been given supervision or instruction concerning use of the appliance by a person responsible for their safety. Children should be supervised to ensure that they do not play with the appliance.

 This is the safety alert symbol. It is used to alert you to potential physical injury hazards. Obey all safety messages that follow this symbol to avoid possible injury or death.

 Risk of electric shock

 Class II equipment

 Class III equipment

 Read operator's manual

 General symbol for recycling

 Risk of fire

 For indoor use only

 Rated power output, d.c.

 Keep out of reach of children

 Separate Supply Unit

 Caution

 Rated power input, a.c.

 Rated power input, d.c.

WARNING: Indicates a hazardous situation that, if not avoided, could result in death or serious injury.

CAUTION: Indicates a hazardous situation that, if not avoided, could result in minor or moderate injury.

NOTICE: Indicates a hazardous situation that, if not avoided, could result in property damage.

GENERAL



WARNING

- Your robot comes with a region approved power supply cord and is designed to be plugged into a standard household AC power outlet only. Do not use any other power supply cord. For replacement cords, please contact Customer Care to ensure proper selection of country specific power supply cord.
- Do not submerge your robot in water.
- Do not open your robot except as instructed to install or replace the battery or to perform required maintenance. Do not open the integrated dock-charger known as Home Base or Clean Base. There are no user serviceable parts inside. Refere servicing to qualified service personnel.
- Risk of electric shock, use indoors in dry location only.
- Do not handle your robot or charging station with wet hands.
- Do not use unauthorized chargers. Use of an unauthorized charger could cause the battery to generate heat, smoke, catch fire, or explode.
- Your robot is not a toy. Small children and pets should be supervised when your robot is operating. Do not sit or stand on your robot or dock.
- Store and operate your robot in room temperature environments only.
- If the room to be cleaned contains a balcony, a physical barrier should be used to prevent access to the balcony and ensure safe operation.
- Clean the (edge detection or cliff) sensors lens and covers on the bottom of your robot for dust and dirt buildup as needed.
- If the room to be cleaned contains equipment, such as a stove, fan, or humidifier, remove the equipment before operation. There is a risk of injury, accident or malfunction if the robot comes in contact and pushes the equipment.
- Do not use the mopping pad plate as a handle to lift or move the robot.
- Be aware that floors may be slippery after wet cleaning with your robot.
- Do not operate the robot in areas with exposed electrical outlets in the floor.



CAUTION

- Do not use this device to pick up sharp objects, glass, or anything that is burning or smoking.
- Be aware that the robot moves on its own. Take care when walking in the area that the robot is operating in to avoid stepping on it.
- If the device passes over a power cord and drags it, there is a chance an object could be pulled off a table or shelf. Before using this device, pick up objects like clothing, loose papers, pull cords for blinds or curtains, power cords, and any fragile objects.
- Perform the required maintenance per the owner's guide to ensure safe operation of the robot and charging station.
- If the robot is operating on a floor with stairs, please remove any clutter from the top step.

NOTICE

- Do not allow your robot or charging station to become wet.
- Do not place anything on top of your robot.
- The failure to maintain cleanliness of charger contacts could result in loss of ability for the robot to charge the battery and the contacts to become hot to the touch.
- Before running your robot on hard floors, please test your robot on a small section of the hard floor to ensure that it is compatible. Using your robot on a hard floor that is not compatible could result in damage to your floor. Contact your hard floor manufacturer with questions on compatibility.
- Before running your robot on carpets or rugs, ensure that the carpets or rugs are compatible with vacuums using bars or brushes. Using your robot on a carpet or rug that is not compatible could result in damage to your carpet or rug. Contact your carpet or rug manufacturer with questions on compatibility.

BATTERY



WARNING

- Do not open, crush, heat above 176°F: 80°C, or incinerate. Follow the owner's guide instructions for proper use, maintenance, handling, and disposal.
- Do not short-circuit the battery by allowing metal objects to contact

battery terminals or immerse in liquid. Do not subject batteries to mechanical shock.

- Lithium ion batteries and products that contain lithium ion batteries are subject to stringent transportation regulations. If you need to ship this product (with the battery included) for service, travel or any other reason, you must see the Troubleshooting section of your owner's guide or contact customer care for shipping instructions.
- Periodically inspect the battery pack for any sign of damage or leakage. Do not charge damaged or leaking battery packs, do not allow the liquid to come in contact with skin or eyes. If contact has been made, wash the affected area with copious amounts of water and seek medical advice. Place the battery in a sealed plastic bag and recycle or dispose of safely according to local environmental regulations, or return it to your local authorized iRobot Service Center for disposal.
- Keep battery pack clean and dry. Wipe the cell or battery terminals with a clean dry cloth if they become dirty.



CAUTION

- Battery usage by children should be supervised. Seek medical advice immediately if a cell or a battery has been swallowed.

NOTICE

- The battery pack must be removed from the robot before recycling or disposal.
- For best results, only use the iRobot Lithium Ion Battery that comes with the robot.
- Do not use non-rechargeable batteries. Use only the rechargeable battery supplied with the product. For replacement, purchase identical iRobot battery or contact iRobot Customer Care for alternative battery options.
- Always charge and remove the battery from your robot and accessories before long-term storage.

CLEANING SOLUTION



WARNING

- Household cleaning products are safe when used and stored according to the instructions on the label. Always be sure to read and follow the directions carefully.

- Only use authorized cleaning solution found on answers.irobot.com/s/roomba-combo-cleanser.
- For cleaning solution warnings, please refer to outer box and solution bottle



Keep away from children



Rinse hands after use



Keep away from eyes.
If product gets into eyes rinse thoroughly with water



AUTOMATIC DIRT DISPOSAL

WARNING



- Do not use with damaged cord or plug. If appliance is not working as it should, has been dropped, damaged, left outdoors, or dropped into water, return it to a service center.
- Always disconnect your robot from the Auto-Fill Dock before cleaning or maintaining it.
- Charge your robot only with the power supply provided. The provided power supply delivers safety extra low voltage corresponding to the input marking on the robot which is required to maintain safe operation.
- Do not put any object into openings. Do not use with any opening blocked; keep free of dust, lint, hair, and anything that may reduce air flow.
- To prevent the risk of your robot falling downstairs, ensure that the charging station is placed at least 4 feet (1.2 meters) away from stairs.
- To properly maintain your Auto-Fill Dock, do not place foreign objects in your Auto-Fill Dock Port and ensure it is clear of debris.
- In order to avoid a hazard due to inadvertent resetting of the thermal cut-out, this appliance must not be supplied through an external switching device, such as a timer, or connected to a circuit that is regularly switched on and off by the utility.
- Do not pour any liquids into the device and do not immerse in water.
- Do not allow liquids to get on or into the Auto-Fill Dock.
- Do not use outdoors or on wet surfaces.

- Do not allow to be used as a toy. Close attention is necessary when used by or near children.
- In order to avoid a hazard due to inadvertent resetting of the thermal cut-out, this appliance must not be supplied through an external switching device, such as a timer, or connected to a circuit that is regularly switched on and off by the utility.
- Use only as described in this manual.
- To reduce the risk of electric shock, unplug your Auto-Fill Dock before cleaning.
- Keep the Auto-Fill Dock and power cord away from heated surfaces.
- To avoid accidental contact or ingestion of cleaning solution, do not allow children to remove tank from Auto-Fill Dock.
- Full tank is heavy. To avoid risk of injury, take additional care when inserting or removing tank. Do not allow children to insert or remove tank.



This symbol on the battery indicates that the battery must not be disposed of with unsorted common municipal waste. As the end-user, it is your responsibility to dispose of the end-of-life battery in your appliance in an environmentally sensitive manner as follows:

- (1) Returning it to the distributor/dealer from whom you purchased the product or
- (2) Depositing it at a designated collection point

The separate collection and recycling of end-of-life batteries at the time of disposal will help to conserve natural resources and to ensure that it is recycled in a manner that protects human health and the environment. For more information, please contact your local recycling office or the dealer from whom you originally purchased the product. Failure to properly dispose of end-of-life batteries may result in negative potential effects on the environment and human health due to the substances in the batteries and accumulators.



For battery recycling go to call2recycle.org or call 1-800-822-8837



CAUTION

- Only charge the battery that came with your robot. Other types of batteries may burst causing injury. Always contact iRobot Customer Care for the correct replacement of your battery.

NOTICE

- Product may not be used with any type of power converter. Use of power converters will immediately void the warranty.
- If you live in an area prone to electrical storms, it is recommended that you use additional surge protection. Your Auto-Fill Dock may be protected with a surge protector in the event of severe electrical storms.
- Do not use without dust bag and/or filters in place.

About Your Roomba Combo™ Robot Vacuum & Mop

Top View

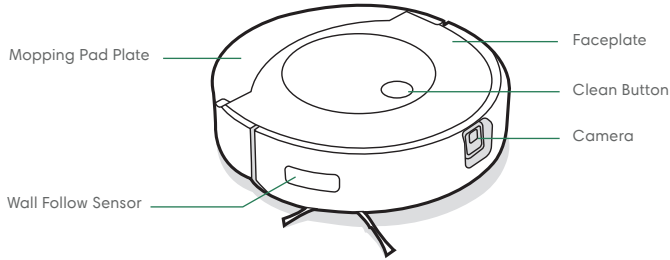

Bin

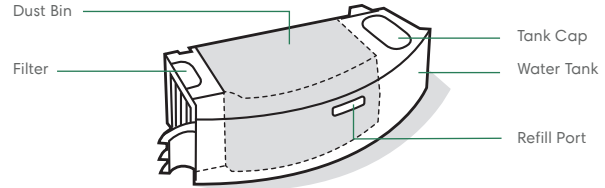

Bottom View

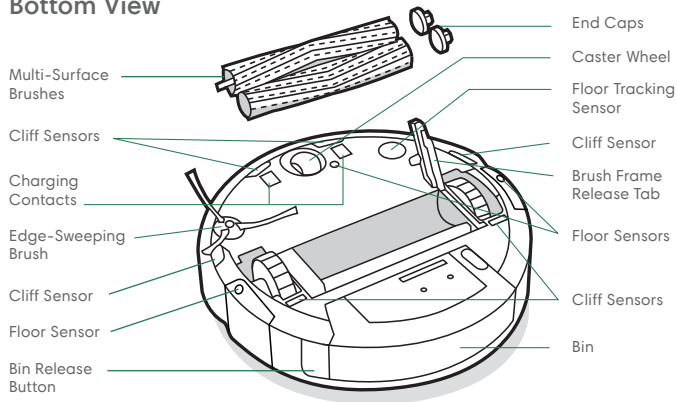

About Your Clean Base® Auto-Fill Dock

Front View

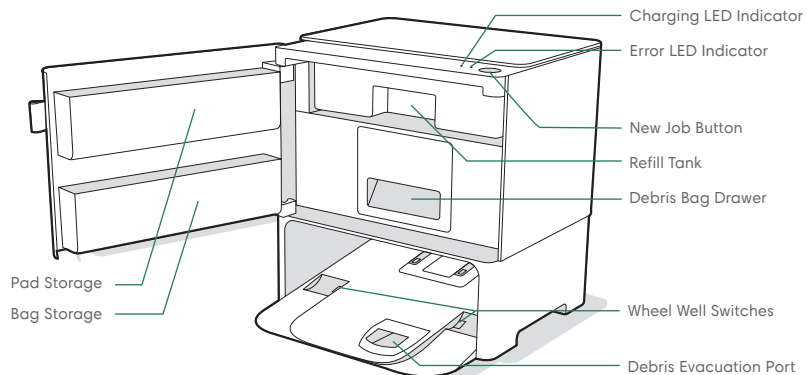
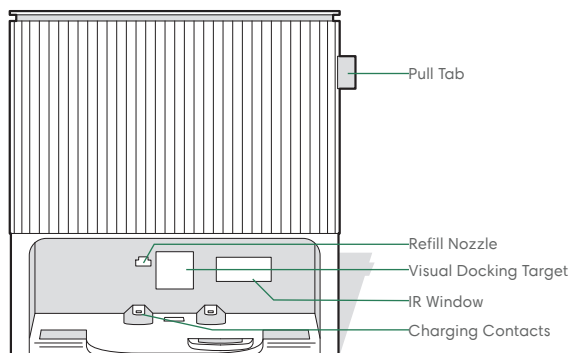

Back View

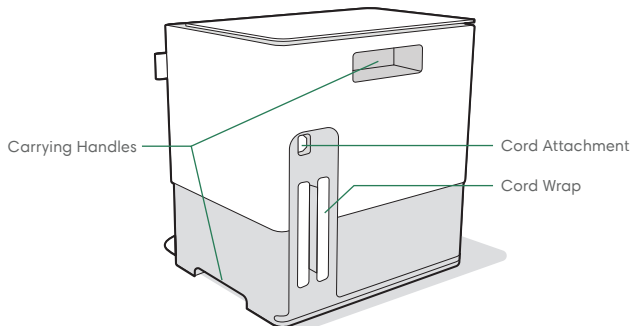

Bottom View

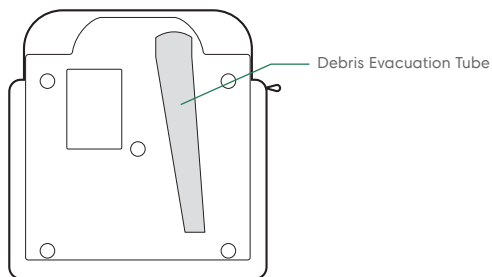

Using Your Roomba Combo™ with Clean Base® Auto-Fill Dock

Positioning the Clean Base® Auto-Fill Dock

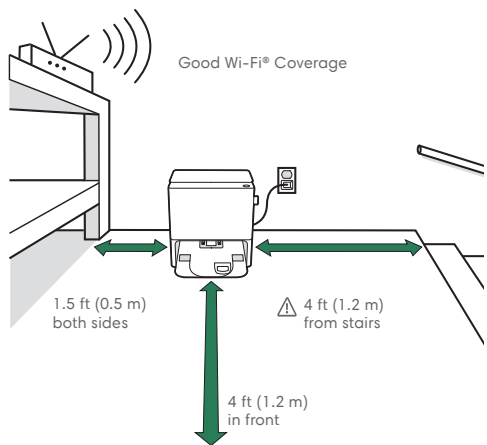

*Objects are not to scale.



Note: Position your Clean Base® Auto-Fill Dock on hard surface flooring. Do not place it in direct sunlight. Ensure the area around the charging station is free of clutter to improve docking performance.



WARNING: To prevent the risk of your robot falling downstairs, ensure that the charging station is placed at least 4 feet (1.2 meters) away from stairs.

Charging



Light Ring Spiral While Charging
White Spiral: charging
Solid White: charged

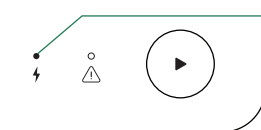

Charging LED Indicator
On: Robot on dock charging
Off: Robot not on dock or robot not charging
Flashing: Mid-job charge & resume

- Place the robot on the charging station to activate the battery.
- The robot uses a small amount of power whenever it is on the charging station. You can put the robot in a further-reduced power state when not in use. For instructions and more details on this Reduced Power Standby Mode, refer to the FAQ page on our website.
- For long-term storage, turn off the robot by removing it from the charging station and holding down the Clean Button for 3 seconds with one wheel off the ground. Store the robot in a cool, dry place.



Note: Your robot comes with a partial charge, but we recommend that you charge the robot for 3 hours prior to starting the first cleaning job.



When your robot is fully charged, the light ring indicator will intermittently pulse white on the bottom.

Download the iRobot Home App and Connect to Wi-Fi®

- Follow step-by-step instructions to set up your Roomba Combo™.
- Set up PrecisionVision Navigation to avoid obstacles in real time.
- Set an automatic cleaning schedule and customize cleaning preferences.
- Create smart maps to tell your robot where, when and how to clean.



Cleaning

EN

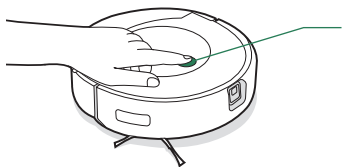

Press the Clean Button on your Roomba Combo™ Robot Vacuum & Mop
Tap to Start / Pause / Resume
Hold for 2-5 seconds to end a job

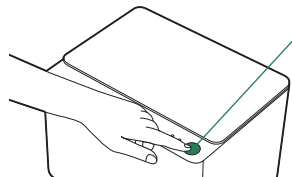

Press the New Job Button on your Clean Base® Auto-Fill Dock to start a job

- **Cleaning Pattern:** Your robot will automatically explore and clean your home in neat rows, avoiding obstacles by using its front-facing camera. It will return to the charging station at the end of a cleaning job and whenever it needs to recharge or empty the bin.



Your robot is able to recognize and avoid objects. However, it is still recommended to remove excess obstacles before cleaning.

- When your robot detects an especially dirty area, it will engage Dirt Detect™ mode, moving in a forward/backward motion to clean the area more

thoroughly. The light ring indicator will flash blue.

- To end a job and send the robot back to its charging station, hold the Clean Button on the robot down for 2-5 seconds. A blue light ring pattern will indicate that the robot is seeking the charging station.



When your robot senses that its bin needs to be emptied, the light ring indicator will illuminate in a red sweeping motion toward the rear.

Vacuuming

- While cleaning, your robot will automatically return to the Clean Base to empty its bin and recharge as needed.
- The Clean Base's Error LED Indicator will turn solid red when a new bag is needed.

STARTING A VACUUM ONLY CLEANING JOB FROM YOUR CLEAN BASE® Auto-Fill Dock

- Empty the robot tank and detach the mopping pad before starting a vacuum job. Return the robot to the Auto-Fill Dock and press the New Job Button.



Note: If you place your robot on the Clean Base by hand, it will not empty the dust bin or fill the water tank automatically. In this case, use the iRobot Home App or hold the New Job Button down for 2-5 seconds.

STARTING A VACUUM ONLY CLEANING JOB FROM YOUR ROBOT

- Empty the robot tank and detach the mopping pad before starting a vacuum mission. Place on the floor and press the Clean Button on the robot.

Mopping

- Your robot is able to both vacuum and mop at the same time.
- Your Clean Base will refill the water tank on your robot. When the Refill Tank is empty, the Error LED Indicator will turn solid red.
- When your robot detects carpet during it's cleaning job, it will lift and tuck the mopping pad away.

 **Note:** After completing your mopping and vacuum cleaning job, make sure to empty the robot bin water tank and replace the mopping pad.

 **WARNING:** To prevent damaging your robot, do not manually stow the mopping pad plate onto the pad shelf.

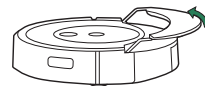

EN

STARTING A VACCUM AND MOP CLEANING JOB FROM YOUR CLEAN BASE® Auto-Fill Dock

- 1** Use pull tab to open door. Remove the Refill Tank.

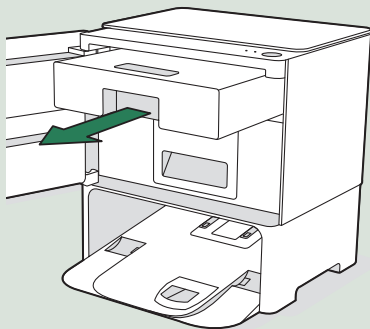

- 2** Fill tank with water or compatible cleaning solution.

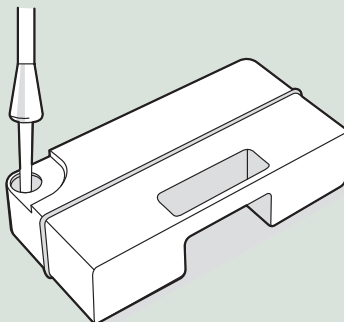

 **Important:** See page 6 for cleaning solution compatibility

- 3** Place tank back in Clean Base and close the door making sure it is completely closed.

- 4** Attach mopping pad to robot.

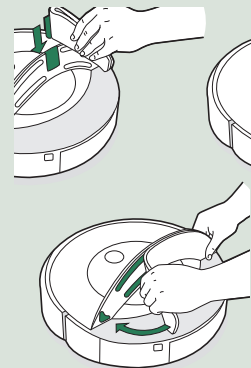

STARTING A VACCUUM AND MOP CLEANING JOB FROM YOUR ROBOT

- 1 Press bin release button to remove bin.
- 2 Fill tank with water or compatible cleaning solution.

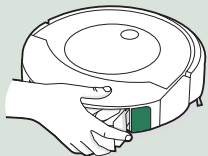

- 3 Attach mopping pad.
- 4 Place bin back in the robot.

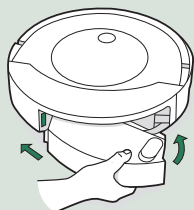
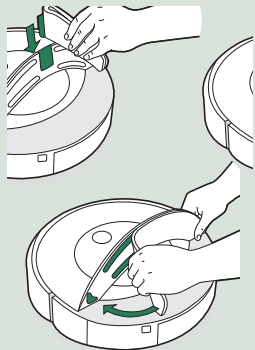

Cleaning Solution

- * **Important:** Only certain cleaning solutions can be safely used with your robot. A full list of compatible cleaning solutions can be found on answers.irobot.com/s/roomba-combo-cleanser or by visiting the app. Please do not use other cleaning solutions or bleach-based products.

Troubleshooting

Troubleshooting Your Robot

- Your robot will tell you something is wrong by playing an audio alert and turning the light ring indicator red. Press the Clean Button or tap the bumper for details. Check the iRobot Home App for further support.
- After 90 minutes of inactivity off the charging station, the robot will automatically end its cleaning job.
- To factory reset your robot, remove the bin and hold the Clean Button down for seven seconds. A sound will let you know when the factory reset has been completed. Press the Clean Button down once more to confirm.

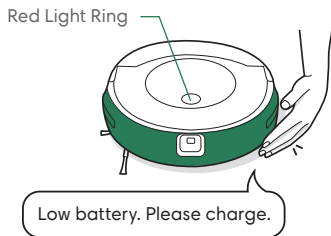

BATTERY SAFETY & SHIPPING

For best results, only use the iRobot Lithium Ion Battery that comes with your robot.

⚠ WARNING: Lithium ion batteries and products that contain lithium ion batteries are subject to stringent transportation regulations. If you need to ship this product for service, travel or any other reason, you **MUST** follow the below shipping instructions.

- Battery **MUST** be turned off before shipping.
- Turn off the battery by removing the robot from the charging station and holding down the Clean Button for 3 seconds with one wheel off the ground. All indicators will turn off.
- Package the robot securely for shipping.
- If you need further assistance, contact our Customer Care team or visit global.irobot.com.

Troubleshooting Your Clean Base® Auto-Fill Dock

Your Auto-Fill Dock will tell you if something is wrong via an LED indicator on the top of the canister and through the iRobot Home app.

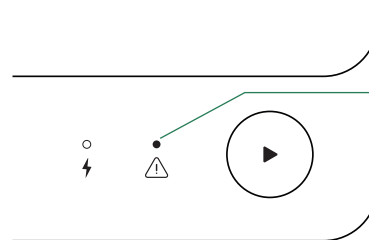

Error LED Indicator

A solid red light will indicate an error. See the iRobot Home App for information.

Common errors include:

- Charging errors
- Bag full
- Bag missing
- Bag improperly installed
- Refill Tank empty
- Water leak
- Evac. clogged
- Evac. error

This product has been equipped with a thermal protector designed to protect against damage due to overheating. If the protector operates, the motor will stop running. If this happens, unplug the unit, allow to cool for 30 minutes, clear any obstructions from the evacuation port and evacuation tube, and plug the unit back in.

Care and Maintenance

Care and Maintenance Instructions for Your Robot

To keep your robot at optimal performance, make sure you periodically perform the following basic care & maintenance.

There are additional instructional videos in the iRobot Home App. If you notice the robot picking up less debris from your floor, empty the bin, clean the filter and clean the brushes.

Part	Care Frequency	Replacement Frequency*
Mopping Pad	Clean after a mopping job	After 30 washes.
Bin	Wash bin as needed	
Filter	Clean once a week (twice a week if you have a pet). Do not wash.	Every 2 months
Front Caster Wheel	Clean every 2 weeks	Every 12 months
Edge-Sweeping Brush and Multi-Surface Brushes	Clean once a month (twice a month if you have a pet)	Every 12 months
Full Bin Sensor	Clean every 2 weeks	-
Charging Contacts	Clean every 2 weeks	-
Sensor, Camera Window and Pad Shelf	Clean once a month	-

Note: iRobot manufactures various replacement parts and assemblies. If you think you need a replacement part, please contact iRobot Customer Care for more information.

*Replacement frequency may vary. Parts should be replaced if visible wear appears.

Cleaning the Mopping Pad

Note: You can clean your mopping pads two ways: either by hand washing, or in a washing machine.

HAND WASHING

Thoroughly wash the pad with warm water.

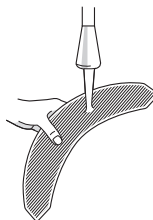

MACHINE WASHING

Wash using the warm cycle, then air dry. Do not put in dryer. Do not wash with delicates.

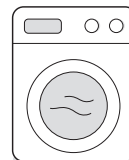

Emptying the Bin

- 1 Press bin release button to remove bin.
- 2 Open bin door to empty bin.
- 3 Place bin back in the robot.

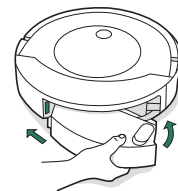
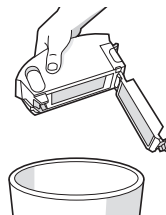
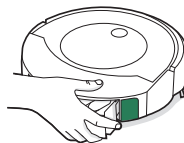

Washing the Bin

***** **Important:** Do not wash the filter. Remove the filter before washing the bin.

1 Release the bin, remove the filter, and open the bin door.

2 Rinse the dust bin and water tank using warm water.

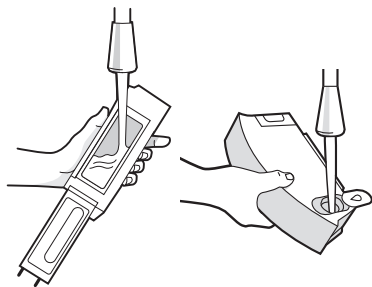

Note: Bin is not dishwasher safe.

3 Make sure bin is completely dry. Reinsert filter and place bin back in the robot.

Cleaning the Filter

1 Remove the bin. Remove the filter by grasping both ends and pulling out.

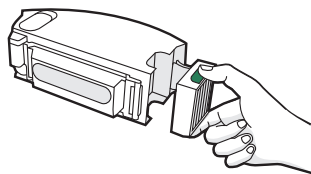

2 Remove debris by tapping the filter against your trash container.



3 Reinsert filter with ridged grips facing out. Place bin back in the robot.

***** **Important:** The robot will not run if the filter is not installed correctly. Replace the filter every two months.

Cleaning the Front Caster Wheel

1 Pull firmly on the front wheel module to remove it from the robot.

2 Pull firmly on the wheel to remove it from its housing (see illustration below).

3 Remove any debris from inside the wheel cavity.

4 Reinstall all parts when finished. Make sure the wheel clicks back into place.

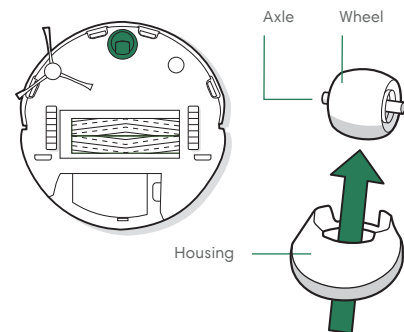

***** **Important:** A front wheel clogged with hair and debris could result in damage to your floor. If the wheel is not spinning freely after you have cleaned it, please contact Customer Care.

Cleaning the Edge-Sweeping Brush

- 1 Use a coin or small screwdriver to remove the screw holding the Edge-Sweeping Brush in place.
- 2 Pull to remove the Edge-Sweeping Brush. Remove any hair or debris, then reinstall the brush.

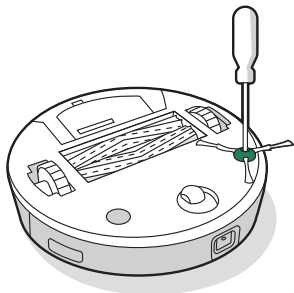

Cleaning the Dual Multi-Surface Brushes

- 1 Pinch the brush frame release tab, lift the tab, and remove any obstructions.

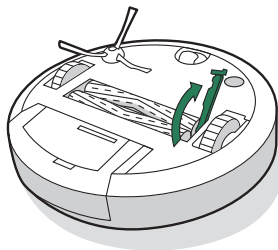

- 3 Remove any hair or debris from the square and hexagonal pegs on the opposite side of the brushes. Replace end caps.

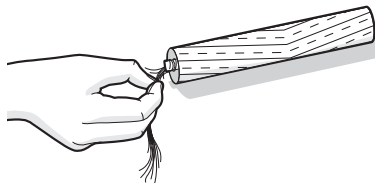

- 2 Remove the brushes from the robot. Remove the end caps from the ends of the brushes. Remove any hair or debris that has collected beneath the caps. Reinstall the brush caps.

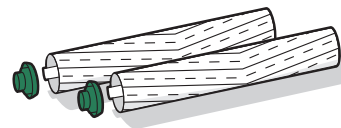

- 4 Reinstall the brushes in the robot. Match the shape of the brush pegs with the shape of the brush icons in the cleaning head module.

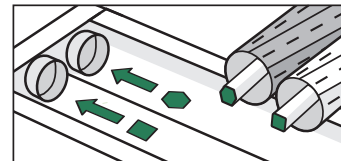

Cleaning the Full Bin Sensors

- 1 Remove and empty the bin.

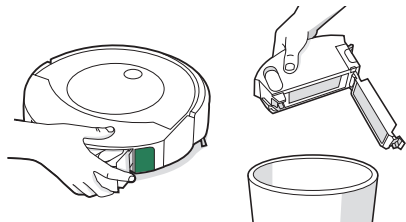

- 2 Wipe the inner sensors with a clean, dry cloth

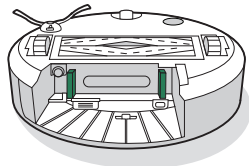

- 3 Wipe the bin door with a clean, dry cloth.

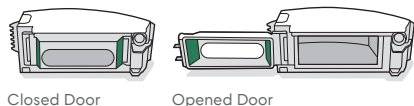

- 4 Clear any debris from the vacuum path.

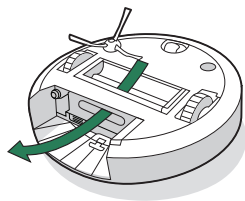

Cleaning the Charging Contacts, Sensors, Camera Window and Pad Shelf

Wipe components with a clean, dry cloth.



Important: Do not spray cleaning solution or water onto the sensors or sensor openings.

EN

CHARGING CONTACTS

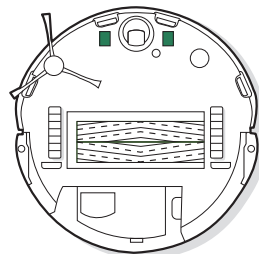

SENSORS

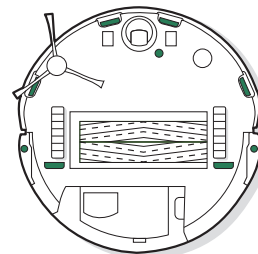

CAMERA WINDOW

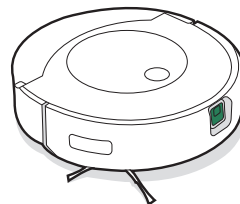

PAD SHELF

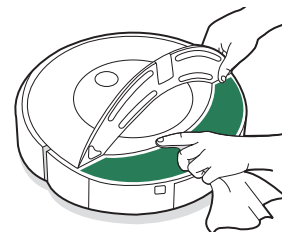

Care and Maintenance Instructions for Your Clean Base® Auto-Fill Dock

To keep your Clean Base® Auto-Fill Dock running at peak performance, perform the procedures on the following pages.

Part	Care Frequency	Replacement Frequency*
Bags	-	Bags should be replaced when prompted by the LED indicator / app
Refill Tank	Rinse and refresh water as needed	-
Charging Contacts	Clean every 2 weeks	-
Sensors, IR Window, Visual Docking Target	Clean once a month	-

 **Note:** iRobot manufactures various replacement parts and assemblies. If you think you need a replacement part, please contact iRobot Customer Care for more information.

*Replacement frequency may vary. Parts should be replaced if visible wear appears.

Replacing the Bag

1 Use pull tab to open door and remove Debris Bag Drawer.

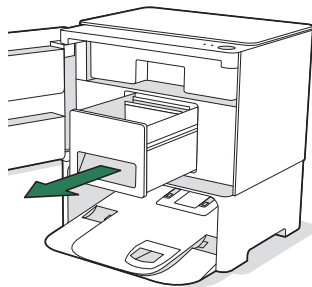

2 Pull up on the plastic card to remove the bag from the canister. Discard the used bag.

 **Note:** This will seal the bag so dust and debris cannot escape.

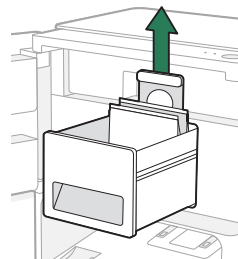

3 Install a new bag, sliding the plastic card into the guide rails.

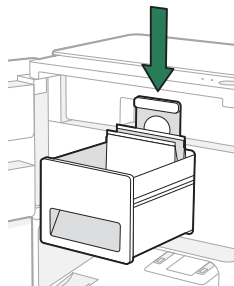

4 Reinstall the Debris Bag Drawer and close the door making sure it is completely closed.

Washing the Refill Tank

- 1 Use pull tab to open door. Remove the Refill Tank

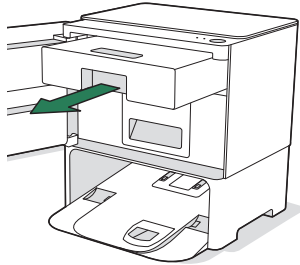

- 2 Rinse the Refill Tank using warm water.

- 3 Refill the tank and place back in the Clean Base® Auto-Fill Dock

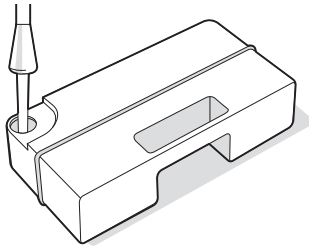

Cleaning the Charging Contacts, IR Window, and Visual Docking Target

Inspect the components to make sure that they are clear of debris. Wipe with a clean, dry cloth.

- ⚠ **Important:** Do not spray cleaning solution or water onto the sensors or sensor openings.

CHARGING CONTACTS

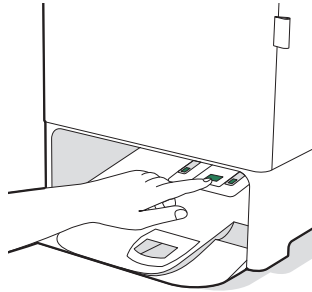

- 📄 **Note:** To expose the charging contacts, press and hold the contact button

IR WINDOW

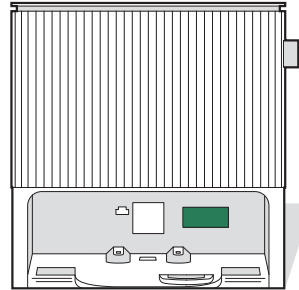

VISUAL DOCKING TARGET

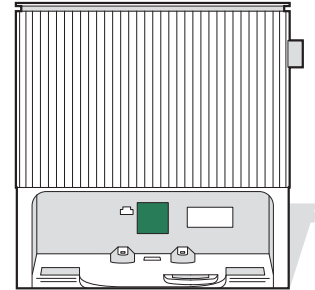

iRobot Customer Care

USA & Canada

If you have questions or comments about your product, please contact iRobot before contacting a retailer.

You can start by visiting global.irobot.com for support tips, frequently asked questions, and information about accessories. This information can also be found in the iRobot HOME App. If you need further assistance, call the US Customer Care team at (877) 855-8593.

iRobot USA Customer Care Hours

Monday to Friday, 9AM — 9PM Eastern Time

Saturday and Sunday 9AM — 6PM Eastern Time

Outside USA & Canada

Visit global.irobot.com to:

Learn more about iRobot in your country

Get hints and tips to improve your product performance

Get answers to questions

Contact your local support center

Regulatory Information

FCC Supplier's Declaration of Conformity

iRobot Corporation

Roomba Model: RCA-Y1
Charging Dock Model: ADK-Y1

Roomba

FCC ID: UFE-RCAY1 and IC: 6652A-RCAY1

Contains FCC ID: UFE-AXGY1 and contains IC: 6652A-AXGY1

This device complies with part 15 of the FCC Rules and ICES-003(B) / NMB-003(B).

Charging Dock

Contains FCC ID: 2AC7Z-ESPC3MINI1 and contains IC: 21098-ESPC3MINI1

This device complies with part 15 of the FCC Rules and ICES-003(B) / NMB-003(B).

Operation is subject to the following two conditions: (1) This device may not cause harmful interference, and (2) this device must accept any interference received, including interference that may cause undesired operation.

This device complies with Industry Canada license-exempt RSS standard(s). Operation is subject to the following two conditions: 1) This device may not cause interference, and 2) this device must accept any interference, including interference that may cause undesired operation of the device.

- Changes or modifications not expressly approved by iRobot Corporation could void the user's authority to operate the equipment.
- This equipment has been tested and found to comply with the limits for a Class B digital device, pursuant to part 15 of the FCC Rules as well as ICES-003(B) / NMB-003(B) Rules. These limits are designed to provide reasonable protection against harmful interference in a residential installation. This equipment generates, uses and can radiate radio frequency energy and, if not installed and used in accordance with the instructions, may cause harmful interference to radio communications. However, there is no guarantee that interference to radio communication will not occur in a particular installation. If this equipment does cause harmful interference to radio or television reception, which can be determined by turning

the equipment off and on, the user is encouraged to try to correct the interference by one or more of the following measures:

- Reorient or relocate the receiving antenna.
- Increase the separation between the equipment and receiver.
- Connect the equipment into an outlet on a circuit different from that to which the receiver is connected.
- Consult the dealer or an experienced radio/TV technician for help.
- Under Industry Canada regulations, this radio transmitter may only operate using an antenna of a type and maximum (or lesser) gain approved for the transmitter by Industry Canada. To reduce potential radio interference to other users, the antenna type and its gain should be so chosen that the equivalent isotropically radiated power (e.i.r.p.) is not more than the necessary for successful communication.
- FCC Radiation Exposure Statement: This product complies with FCC §2.1091(b) for mobile device RF exposure limits, set forth for an uncontrolled environment and is safe for the intended operation as described in this manual. Per FCC requirements, maintain a distance of more than 8 inches (20 cm) between any person and the host device (Roomba Combo robot).
- ISED Radiation Exposure Statement: This product complies with the Canadian Standard RSS-102 for mobile device RF exposure limits, set forth for an uncontrolled environment and is safe for the intended operation as described in this manual. Per ISED requirements, maintain a distance of more than 8 inches (20 cm) between any person and the robot.

iRobot Corporation, 8 Crosby Drive, Bedford, MA 01730 USA.
<https://global.irobot.com>

For battery recycling go to call2recycle.org;
or call 1-800-822-8837





©2023 iRobot Corporation, 8 Crosby Drive, Bedford, MA 01730 USA. All rights reserved. iRobot is a registered trademark of iRobot Corporation. Roomba Combo, Clean Base and Dirt Detect are trademarks of iRobot Corporation. Wi-Fi and the Wi-Fi logo are registered trademarks of Wi-Fi Alliance. Apple and App Store are trademarks of Apple Inc., registered in the U.S. and other countries. Google Play is a trademark of Google LLC.

Consignes de sécurité

Consignes de sécurité importantes

Ce guide du propriétaire comprend des renseignements sur les modèles de réglementation :
Robot : RCA-Y1 | Station : ADK-Y1 | Batterie : ABL-F | Module de radio du robot : AXG-Y1 | Module de radio de la station : ESP32-C3-MINI-1

CONSERVEZ CES INSTRUCTIONS

 **AVERTISSEMENT** : Lorsque vous utilisez un appareil électrique, vous devez toujours respecter certaines précautions de base, notamment :

LISEZ TOUTES LES INSTRUCTIONS

 **AVERTISSEMENT** : Pour réduire tout risque de blessure ou de dommage, lisez et respectez les consignes de sécurité suivantes lors de la configuration, de l'utilisation et de l'entretien de votre robot.

Cet appareil n'est pas conçu pour être utilisé par des personnes (y compris des enfants) ayant des capacités physiques, sensorielles ou mentales réduites, ou un manque d'expérience et de connaissances, à moins d'avoir reçu des conseils ou des instructions concernant l'utilisation de l'appareil par une personne responsable de leur sécurité. Les enfants doivent être supervisés pour s'assurer qu'ils ne jouent pas avec l'appareil.

 Voici le symbole d'alerte de sécurité. Il est utilisé pour vous informer d'éventuels risques de blessure. Respectez tous les messages de sécurité qui suivent ce symbole afin d'éviter tout risque de blessure ou de mort.

 Risque d'électrocution



Équipement de classe II



Équipement de classe III



Lire le manuel de l'opérateur



Symbole général de recyclage

 Risque d'incendie



Conçu pour une utilisation à l'intérieur uniquement



Puissance de sortie nominale, c.c.



Tenir hors de portée des enfants



Unité d'alimentation séparée

 Attention



Puissance d'entrée nominale, c.a.



Puissance d'entrée nominale, c.c.

AVERTISSEMENT : Indique une situation dangereuse qui, si elle n'est pas évitée, peut entraîner la mort ou de graves blessures.

ATTENTION : Indique une situation dangereuse qui, si elle n'est pas évitée, peut entraîner des blessures mineures ou modérées.

AVIS : Indique une situation dangereuse qui, si elle n'est pas évitée, peut entraîner des dommages matériels.

GÉNÉRAL

AVERTISSEMENT



- Votre robot est fourni avec un cordon d'alimentation adapté à votre région et est conçu pour être branché uniquement sur une prise de courant c.a. domestique standard. N'utilisez aucun autre cordon d'alimentation. Pour obtenir un cordon de rechange adapté à votre région, communiquez avec le service d'assistance à la clientèle.
- Ne plongez pas votre robot dans l'eau.
- N'ouvrez pas le boîtier de votre robot, à moins de le faire selon les instructions pour installer ou remplacer la batterie ou pour effectuer l'entretien requis. N'ouvrez pas la station de recharge intégrée, appelée Home Base ou Clean Base. Elle ne renferme aucune pièce pouvant être réparée par l'utilisateur. Confiez l'entretien à du personnel d'entretien qualifié.
- Risque de décharge électrique; n'utilisez l'appareil qu'à l'intérieur dans un environnement sec.
- Ne manipulez pas le robot ni la station de recharge avec les mains mouillées.
- N'utilisez pas de chargeurs non autorisés. L'utilisation d'un chargeur non autorisé pourrait faire en sorte que la batterie surchauffe, prenne feu ou explose, ou que de la fumée s'en dégage.
- Votre robot n'est pas un jouet. Il est nécessaire de surveiller les jeunes enfants et les animaux domestiques lorsque le robot est en marche. Ne vous assoyez pas ou ne vous tenez pas debout sur le robot ni sur la station de recharge.
- Rangez et utilisez le robot à température ambiante uniquement.
- Si la pièce à nettoyer comprend un balcon, mettez en place une barrière physique pour empêcher l'appareil d'y accéder et pour garantir un fonctionnement sécuritaire.
- Nettoyez la lentille des capteurs (de détection de bordure ou de vide) et les couvercles sous votre robot pour éliminer toute accumulation de poussière et de saleté, au besoin.
- Si la pièce à nettoyer comprend des électroménagers, comme un four, un ventilateur ou un humidificateur d'air, retirez les appareils avant de commencer le nettoyage. Des blessures, des accidents ou des risques

de défectuosité pourraient survenir si le robot entre en contact avec les appareils et les pousse.

- N'utilisez pas la plaque de la lingette réutilisable comme poignée pour soulever ou déplacer le robot.
- Sachez que les sols peuvent être glissants après leur nettoyage humide avec votre robot.
- N'utilisez pas le robot dans des zones avec des prises de courant exposées au sol.



ATTENTION



- N'utilisez pas cet appareil pour ramasser des objets tranchants, du verre ou tout objet qui brûle ou qui fume.
- N'oubliez pas que le robot se déplace seul. Faites attention en vous déplaçant dans la zone où le robot fait son travail afin d'éviter de marcher dessus.
- Si l'appareil passe sur un cordon d'alimentation et l'entraîne, il est possible qu'un objet sur une table ou une étagère soit également entraîné. Avant d'utiliser cet appareil, ramassez les objets comme les vêtements et les papiers volants et ne laissez pas traîner les cordons de stores ou de rideaux, les cordons d'alimentation et les objets fragiles.
- Effectuez l'entretien requis conformément au guide du propriétaire pour garantir le fonctionnement sécuritaire du robot et de la station de recharge.
- Si le robot fonctionne sur un plancher avec des escaliers, veuillez éliminer tout encombrement de la marche supérieure.

AVIS

- Évitez de mouiller le robot ou la station de recharge.
- Ne placez aucun objet sur le robot.
- Si les contacts du chargeur ne sont pas nettoyés régulièrement, il est possible que la batterie du robot ne puisse plus se recharger et que les contacts deviennent chauds.
- Avant de faire fonctionner votre robot sur des planchers durs, veuillez le tester sur une petite section du plancher dur pour vous assurer qu'il est compatible. L'utilisation de votre robot pour nettoyer un plancher dur qui n'est pas compatible pourrait endommager votre plancher. Communiquez avec le fabricant de votre plancher pour connaître la compatibilité.
- Avant d'utiliser votre robot pour nettoyer les tapis, vérifiez s'ils sont adaptés au nettoyage avec brosses ou barres. L'utilisation de votre robot pour nettoyer un tapis qui n'est pas compatible pourrait endommager votre tapis. Communiquez avec le fabricant des tapis pour connaître les accessoires à utiliser.

BATTERIE**⚠️ AVERTISSEMENT**  

- Ne pas ouvrir, écraser, chauffer à plus de 80 °C 176 °F ou brûler l'appareil. Suivez les directives du guide du propriétaire pour une utilisation, un entretien, une manipulation et une élimination adéquats.
- Évitez de court-circuiter la batterie en permettant à des objets métalliques d'entrer en contact avec les bornes de la batterie ou en l'immergeant dans un liquide. Évitez de soumettre les batteries à des chocs mécaniques.
- Les batteries au lithium-ion et les produits qui contiennent des batteries au lithium-ion sont soumis à des règles de transport très strictes. Si vous avez besoin d'expédier ce produit (batterie incluse) pour un entretien ou une réparation, un voyage ou toute autre raison, vous devez consulter la section sur le dépannage de votre guide du propriétaire ou communiquer avec le service d'assistance à la clientèle pour obtenir les instructions d'expédition.
- Vérifiez régulièrement le bloc-batterie pour détecter tout signe de dommage ou de fuite. Ne chargez pas les blocs-batterie endommagés ou qui fuient. Ne laissez pas le liquide entrer en contact avec la peau ou les yeux. En cas de contact, lavez la zone touchée abondamment à l'eau et consultez un médecin. Placez la batterie dans un sac en plastique hermétiquement fermé et recyclez-la ou éliminez-la conformément aux réglementations environnementales locales, ou retournez-la au centre de service local agréé iRobot aux fins d'élimination.
- Gardez le bloc-batterie propre et sec. Essuyez les bornes de la pile ou de la batterie avec un chiffon propre et sec si elles sont sales.

⚠️ ATTENTION

- L'utilisation de la batterie par de jeunes enfants doit être surveillée. Consultez immédiatement un professionnel de la santé en cas d'ingestion d'une batterie.

AVIS

- Le bloc-batterie doit être retiré du robot avant d'être recyclé ou éliminé.
- Pour obtenir des résultats optimaux, utilisez uniquement la batterie au lithium-ion qui est fournie avec le robot.
- N'utilisez pas de batteries non rechargeables. Utilisez uniquement la batterie rechargeable fournie avec le produit. Pour la remplacer, procurez-vous une batterie iRobot identique ou communiquez avec le service d'assistance à la clientèle d'iRobot pour connaître d'autres options.
- Avant de ranger à long terme le robot et ses accessoires, chargez toujours la batterie et retirez-la du robot.

SOLUTION DE NETTOYAGE**⚠️ AVERTISSEMENT**

- Les produits d'entretien ménager sont sécuritaires lorsqu'ils sont utilisés et stockés conformément aux instructions figurant sur l'étiquette. Assurez-vous de toujours lire et suivre les instructions attentivement.
- N'utilisez que la solution de nettoyage autorisée qui est indiquée sur la page answers.irobot.com/s/roomba-combo-cleanser.
- Pour les avertissements concernant les solutions de nettoyage, référez-vous à l'emballage extérieur et à la bouteille contenant la solution.



Gardez hors de portée des enfants.



Rincez vos mains après utilisation.



Tenez à l'écart des yeux. Si le produit pénètre dans les yeux, rincez-les abondamment à l'eau.

STATION DE REMPLISSAGE AUTOMATIQUE**⚠️ AVERTISSEMENT**  

- N'utilisez pas si le cordon ou la fiche sont endommagés. Si l'appareil ne fonctionne pas comme il le devrait, s'il a été échappé, endommagé, laissé dehors ou échappé dans l'eau, retournez-le à un centre de services.
- Débranchez toujours le robot de la station de remplissage automatique avant son nettoyage ou son entretien.
- Chargez le robot uniquement avec l'alimentation fournie. L'alimentation fournie génère une très basse tension de sécurité correspondant au marquage d'entrée sur le robot qui est nécessaire pour assurer un fonctionnement sûr.
- N'insérez aucun objet dans les ouvertures. N'utilisez pas si une ouverture est obstruée. Maintenir exempt de poussières, de peluches et de cheveux ainsi que de tout ce qui pourrait réduire le débit d'air.
- Afin d'éviter que le robot ne déboule les escaliers, assurez-vous que la station de recharge est située à au moins 1,2 m (4 pi) des escaliers.
- Pour entretenir correctement la station de remplissage automatique, ne placez pas d'objets dans le port d'évacuation des débris et assurez-vous qu'il est exempt de débris.

- Afin d'éviter tout danger causé par un enclenchement intempestif de la protection thermique, cet appareil ne doit pas être alimenté par un dispositif de commutation externe, tel qu'une minuterie, ou branché dans un circuit qui est régulièrement mis en marche et arrêté par le service public.
- Ne versez pas de liquide dans l'appareil et ne l'immergez pas dans l'eau.
- Ne versez pas de liquide dans ou sur la station de remplissage automatique.
- N'utilisez pas l'appareil à l'extérieur ou sur des surfaces humides.
- Ne permettez pas qu'il soit utilisé comme un jouet. Il est nécessaire de faire bien attention lorsqu'il est utilisé par des enfants ou à proximité d'enfants.
- N'utilisez le robot que conformément aux instructions figurant dans ce guide.
- Pour réduire le risque d'électrocution, débranchez la station de remplissage automatique avant de la nettoyer.
- Tenez la station de remplissage automatique et le cordon d'alimentation à l'écart des surfaces chaudes.
- Pour éviter tout contact accidentel ou toute ingestion de solution de nettoyage, ne laissez pas les enfants retirer le réservoir de la station de remplissage automatique.
- Le réservoir est lourd lorsqu'il est plein. Pour éviter tout risque de blessure, faites preuve d'une grande prudence lorsque vous insérez ou retirez le réservoir. Ne laissez pas les enfants insérer ou retirer le réservoir.



Le symbole sur la batterie indique que la batterie ne doit pas être éliminée avec les déchets municipaux non triés. En tant qu'utilisateur final, il est de votre responsabilité d'éliminer la batterie en fin de vie de votre appareil d'une manière respectueuse de l'environnement. Pour ce faire, veuillez procéder comme suit :

(1) La retourner au distributeur/revendeur auprès duquel vous avez acheté le produit ou

(2) Déposer la batterie dans un site de collecte désigné.

La collecte et le recyclage séparés des batteries en fin de vie au moment de leur élimination contribuent à préserver les ressources naturelles et à garantir leur recyclage de manière à protéger la santé humaine et l'environnement. Pour plus d'informations, veuillez communiquer avec votre centre de recyclage local ou avec le revendeur auprès duquel vous avez acheté le produit. Si les batteries en fin de vie ne sont pas correctement éliminées, les substances contenues dans les batteries et les accumulateurs peuvent avoir des effets néfastes sur l'environnement et la santé humaine.



Pour recycler la batterie, consultez call2recycle.org ou appelez au 1 800-822-8837.



ATTENTION

- Ne chargez que la batterie fournie avec votre robot. Tout autre type de batterie risque d'éclater et d'occasionner des blessures. Communiquez toujours avec le Service d'assistance à la clientèle d'iRobot pour obtenir une batterie de remplacement.

AVIS

- Le produit ne peut pas être utilisé avec un convertisseur de puissance. L'utilisation d'un convertisseur de puissance annule immédiatement la garantie.
- Si vous vivez dans une zone sujette aux orages violents, nous vous recommandons d'utiliser des parasurtenseurs. En cas d'orage violent, vous pouvez protéger la station de remplissage automatique à l'aide d'un parasurtenseur.
- N'utilisez pas sans sac à poussière ou filtres en place.

Renseignements sur votre robot aspirateur et laveur Roomba Combo™

Vue du dessus

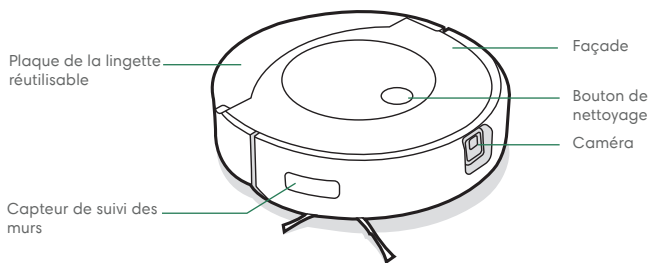

Vue du dessous

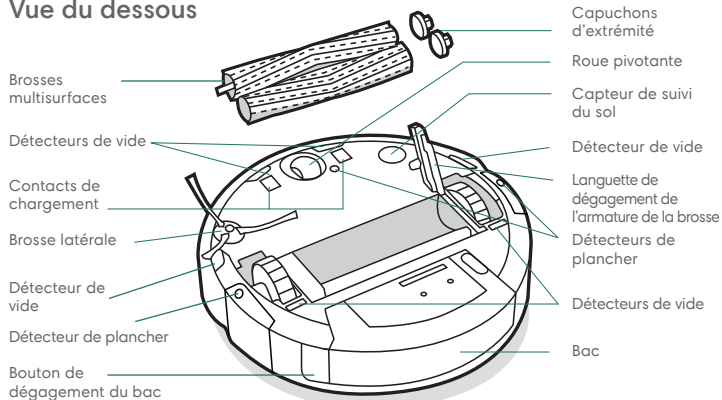

Bac

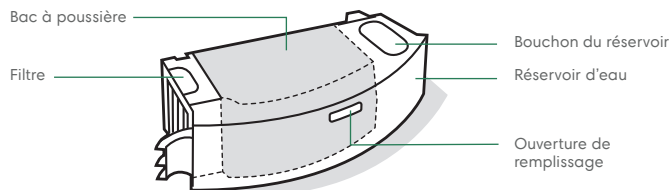

À propos de la station de remplissage automatique Clean Base®

Vue avant

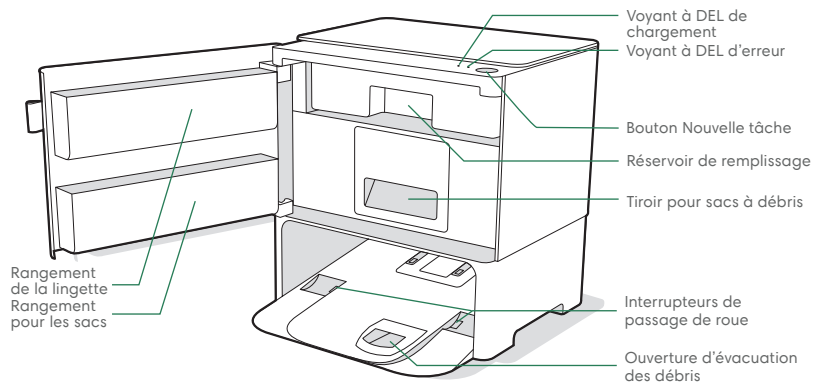
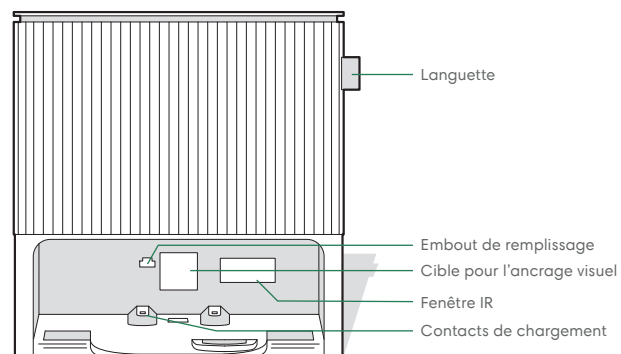

Vue arrière

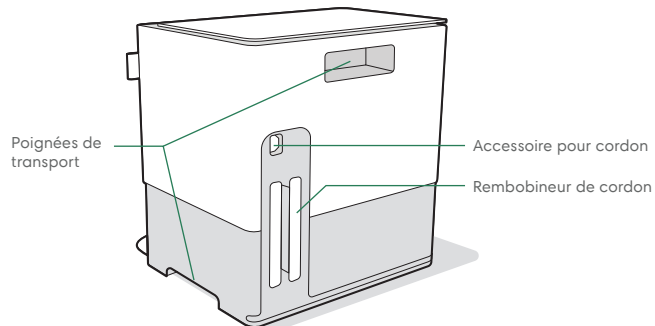

Vue du dessous

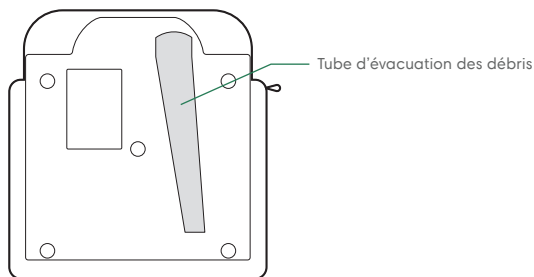

Utilisation du Roomba Combo™ avec la station de remplissage automatique Clean Base®

Positionnement de la station de remplissage automatique Clean Base®

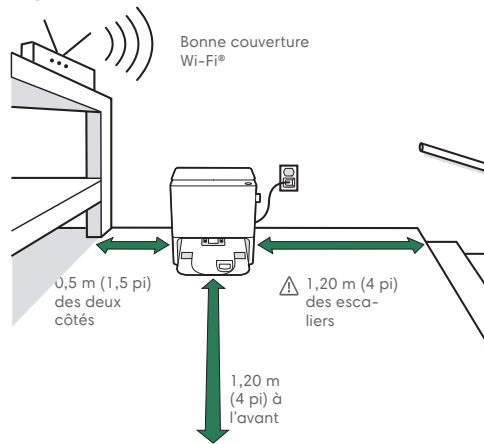

* Les objets ne sont pas à l'échelle.



Remarque : Placez votre station de remplissage automatique Clean Base® sur un plancher à surface dure. Ne l'exposez pas directement au soleil. Assurez-vous que la zone à proximité de la station de recharge est dégagée pour améliorer la performance de la station.



AVERTISSEMENT : Afin d'éviter que le robot ne déboûle les escaliers, assurez-vous que la station de recharge est située à au moins 1,2 m (4 pi) des escaliers.

Téléchargez l'application iRobot Home et connectez-vous au réseau Wi-Fi®

- Suivez les instructions étape par étape pour configurer votre Roomba Combo™.
- Configurez la navigation Precision Vision pour éviter les obstacles en temps réel.
- Définissez un programme de nettoyage automatique et personnalisez les préférences de nettoyage.
- Créez des cartes intelligentes pour dire à votre robot où, quand et comment nettoyer.



Recharge



Anneau lumineux pendant la charge
Spirale blanche : recharge en cours
Blanc fixe : chargé

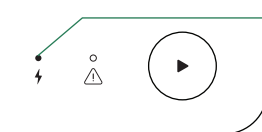

Voyant à DEL de chargement
Allumé : Chargement du robot sur la station
Éteint : Le robot n'est pas sur la station ou le robot ne se recharge pas
Clignotant : Recharge en milieu de tâche et reprise

- Placez le robot sur la station de recharge pour activer la batterie.
- Le robot aspirateur consomme une petite quantité d'électricité lorsqu'il est sur la station de recharge. Il est toutefois possible de mettre le robot en mode faible consommation lorsqu'il n'est pas utilisé. Pour des instructions et plus de détails sur le mode de veille avec faible consommation, consultez la FAQ de notre site Web.
- Pour un rangement à long terme, éteignez le robot en le retirant de la station de recharge et en maintenant le bouton de nettoyage enfoncé 3 secondes pendant qu'une roue du robot ne touche pas le sol. Rangez le robot dans un endroit frais et sec.



Remarque : Votre robot est livré avec une charge partielle, mais nous vous recommandons de le charger pendant 3 heures avant de démarrer la première tâche de nettoyage complète.



Lorsque votre robot est entièrement chargé, l'anneau lumineux s'allumera en pulsions intermittentes au-dessous.

Nettoyage

FR

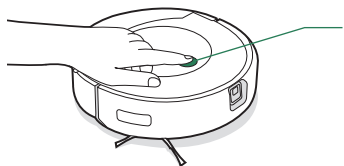

Appuyez sur le bouton de nettoyage de votre robot aspirateur et laveur Roomba Combo™.

Appuyez pour démarrer/mettre en pause/reprendre.

Maintenez-le enfoncé pendant 2 à 5 secondes pour mettre fin à une tâche.

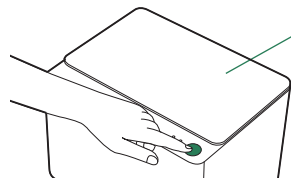

Appuyez sur le bouton Nouvelle tâche sur votre station de remplissage automatique Clean Base® pour démarrer une tâche

- Schémas de nettoyage : Votre robot explorera et nettoiera automatiquement votre maison, en rangées soignées et en évitant les obstacles à l'aide de sa caméra avant. Il retournera à la station de recharge à la fin d'une tâche de nettoyage et chaque fois qu'il a besoin d'être rechargé ou de vider son bac.



Votre robot peut reconnaître et éviter des objets. Toutefois, nous vous recommandons de dégager les zones avant le nettoyage.

- Lorsque votre robot détecte une zone particulièrement sale, il active l'option Dirt Detect™ et se déplace vers l'avant et vers l'arrière pour mieux nettoyer la zone. L'anneau lumineux bleu clignotera.

- Pour mettre fin à une tâche et renvoyer le robot à sa station de recharge, maintenez le bouton de nettoyage sur le robot enfoncé pendant 2 à 5 secondes. Un motif de voyant DEL bleu indique que le robot cherche la station de recharge.



Lorsque votre robot détecte que son bac a besoin d'être vidé, le voyant à DEL s'allume en rouge avec un mouvement de balayage vers l'arrière.

Aspiration

- Tandis qu'il nettoie, le robot retourne automatiquement au dispositif Clean Base pour vider son bac et se recharger, au besoin.
- Le voyant à DEL d'erreur de la station Clean Base® devient rouge lorsqu'un nouveau sac est nécessaire.

DÉMARRER UNE TÂCHE D'ASPIRATION SEULEMENT DEPUIS VOTRE STATION DE REMPLISSAGE AUTOMATIQUE CLEAN BASE®

- Videz le réservoir du robot et détachez la lingette réutilisable avant de lancer une tâche d'aspiration. Retournez le robot à la station de remplissage automatique et appuyez sur le bouton Nouvelle tâche.



Remarque : Si vous placez votre robot sur la station Clean Base à la main, il ne videra pas le bac à poussière et ne remplira pas automatiquement le réservoir d'eau. Dans ce cas, utilisez l'application iRobot Home ou maintenez le bouton Nouvelle tâche enfoncé pendant 2 à 5 secondes.

COMMENCER UNE TÂCHE D'ASPIRATION SEULEMENT À PARTIR DE VOTRE ROBOT

- Videz le réservoir du robot et détachez la lingette réutilisable avant de lancer une mission d'aspiration. Placez-le sur le plancher et appuyez sur le bouton de nettoyage du robot.

Lavage des planchers

- Votre robot peut passer l'aspirateur et laver les planchers en même temps.
- Votre Clean Base remplit le réservoir d'eau de votre robot. Lorsque le réservoir de remplissage est vide, le voyant à DEL d'erreur s'allume en rouge.
- Lorsque votre robot détecte une moquette pendant sa tâche de nettoyage, il soulève et range la plaque de la lingette.

 **Remarque :** Après le nettoyage et l'aspiration terminés, assurez-vous de vider le bac du robot et son réservoir d'eau, et de remplacer la lingette.

 **AVERTISSEMENT :** Pour éviter d'endommager votre robot, ne rangez pas manuellement la plaque de la lingette de nettoyage sur la tablette de la lingette.

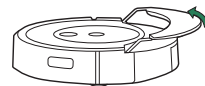

FR

DÉMARRER UNE TÂCHE D'ASPIRATION ET DE LAVAGE DEPUIS VOTRE STATION DE REMPLISSAGE AUTOMATIQUE CLEAN BASE®

- 1** Utilisez la languette pour ouvrir la porte. Retirez le réservoir de remplissage.

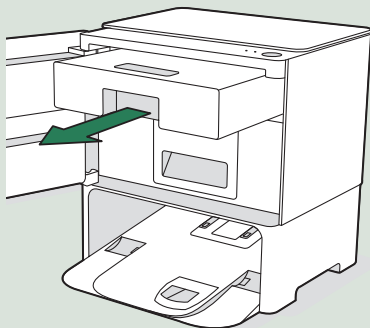

- 2** Remplissez le réservoir avec de l'eau ou une solution nettoyante compatible.

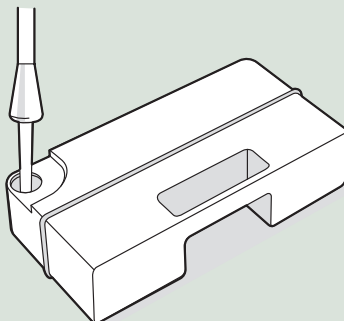

 **Important :** Consultez la page 6 pour connaître les solutions de nettoyage compatibles.

- 3** Remettez le réservoir dans la Clean Base et fermez la porte en vous assurant qu'elle est complètement fermée.

- 4** Fixez une lingette réutilisable au robot.

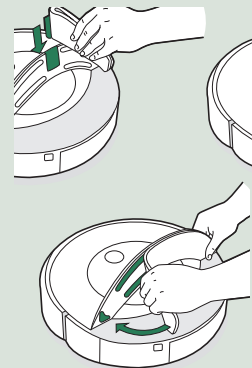

COMMENCER UNE TÂCHE D'ASPIRATION ET DE LAVAGE DES PLANCHERS À PARTIR DE VOTRE ROBOT

- 1 Appuyez sur le bouton de dégagement du bac pour retirer ce dernier.

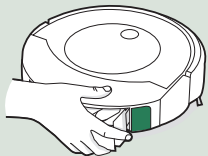

- 2 Remplissez le réservoir avec de l'eau ou une solution nettoyante compatible.



- 3 Fixez une lingette réutilisable.

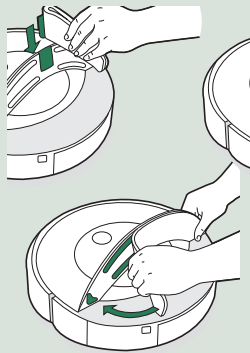

- 4 Remplacez le bac dans le robot.

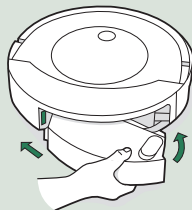

Solution de nettoyage

-  **Important** : Seules certaines solutions de nettoyage peuvent être utilisées en toute sécurité avec votre robot. Une liste complète des solutions de nettoyage compatibles est disponible sur le site answers.irobot.com/s/roomba-combo-cleanser et sur l'application. N'utilisez pas d'autres solutions de nettoyage ni de produits à base d'eau de Javel.

Dépannage

Dépannage de votre robot

- En cas de dysfonctionnement, votre robot émet un signal sonore et l'anneau lumineux s'allume en rouge. Appuyez sur le bouton de nettoyage ou sur pare-chocs pour plus de détails. Consultez l'application iRobot Home pour plus d'aide.
- Après 90 minutes d'inactivité hors de la station de recharge, le robot terminera sa tâche de nettoyage automatiquement.
- Pour réinitialiser votre robot à l'état d'usine, retirez le bac et maintenez le bouton de nettoyage enfoncé pendant sept secondes. Un signal sonore vous indiquera lorsque la réinitialisation à l'état d'usine sera terminée. Appuyez une fois de plus sur le bouton de nettoyage pour confirmer.

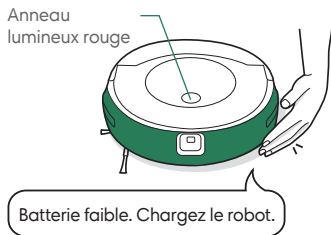

INFORMATIONS RELATIVES À LA SÉCURITÉ ET L'EXPÉDITION DE BATTERIES

Pour obtenir des résultats optimaux, utilisez uniquement la batterie au lithium-ion iRobot qui est fournie avec le robot.

⚠ AVERTISSEMENT : Les batteries au lithium-ion et les produits qui contiennent des batteries au lithium-ion sont soumis à des règles de transport très strictes. Si vous avez besoin d'expédier votre produit à des fins d'entretien ou de réparation, de voyage ou pour une autre raison, vous DEVEZ respecter les instructions d'expédition suivantes.

- La batterie DOIT être désactivée avant l'envoi.
- Éteignez la batterie en retirant le robot de la station de recharge et en maintenant le bouton de nettoyage enfoncé 3 secondes pendant qu'une roue du robot ne touche pas le sol. Tous les voyants s'éteindront.
- Emballez le robot avec précaution en vue de l'expédition.
- Pour obtenir de l'aide, communiquez avec notre équipe du service d'assistance à la clientèle ou visitez le global.irobot.com.

Dépannage de la station de remplissage automatique Clean Base®

La station de remplissage automatique vous informera que quelque chose ne va pas à l'aide d'un voyant à DEL situé au-dessus de la station de recharge et par l'entremise de l'application iRobot Home.

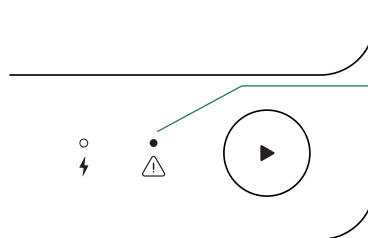

Voyant à DEL d'erreur

Un voyant rouge indiquera une erreur. Consultez l'application iRobot Home pour plus de renseignements.

Voici quelques erreurs courantes :

- Erreur de recharge
- Sac plein
- Sac manquant
- Sac mal installé
- Réservoir de remplissage vide
- Fuite d'eau
- Système d'évacuation bouché
- Erreur du système d'évacuation

Ce produit est équipé d'un protecteur thermique conçu pour le protéger contre les dommages causés par une surchauffe. Si le protecteur est mis en fonction, le moteur cesse de fonctionner. Si cela se produit, débranchez l'appareil, laissez-le refroidir pendant 30 minutes, éliminez toute obstruction de l'embouchure et du tube d'évacuation, puis rebranchez l'appareil.

Soin et entretien

Instructions d'entretien pour votre robot

Pour préserver les performances optimales de votre robot, veillez à effectuer régulièrement les procédures de soins et d'entretien de base suivantes.

Vous trouverez des vidéos pédagogiques supplémentaires dans l'application iRobot Home. Si vous remarquez que votre robot ramasse moins de débris sur le plancher, videz le bac, nettoyez le filtre et nettoyez les brosses.

Pièce	Fréquence d'entretien	Fréquence de remplacement*
Lingette réutilisable	Nettoyer après utilisation	Après 30 lavages.
Bac	Nettoyer le bac au besoin	
Filtre	Nettoyer une fois par semaine (deux fois par semaine si vous possédez un animal de compagnie). Ne pas laver.	Tous les deux mois
Roue avant	Nettoyer toutes les deux semaines	Tous les 12 mois
Brosse latérale et brosses principales multisurface	Les nettoyer une fois par mois (deux fois par mois si vous possédez un animal de compagnie)	Tous les 12 mois
Capteur de bac plein	Nettoyer toutes les deux semaines	-
Contacts de chargement	Nettoyer toutes les deux semaines	-
Capteur, fenêtre de la caméra et tablette de lingette	Les nettoyer une fois par mois	-

Remarque : iRobot fabrique diverses pièces et divers ensembles de rechange. Si vous pensez avoir besoin d'une pièce de rechange, communiquez avec le service d'assistance à la clientèle d'iRobot.

* La fréquence de remplacement peut varier. Les pièces devraient être changées en cas d'usure visible.

Nettoyer la lingette réutilisable

Remarque : Vous pouvez nettoyer vos lingettes réutilisables de deux façons : soit par un rinçage à la main, soit dans une machine à laver.

RINÇAGE À LA MAIN

Lavez minutieusement la lingette à l'eau tiède.

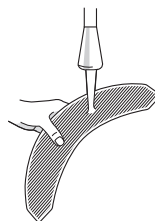

LAVAGE À LA MACHINE

Lavez en utilisant le cycle tiède, puis séchez à l'air. Ne mettez pas dans la sècheuse. Ne lavez pas avec des matières délicates.

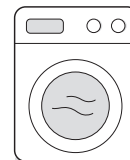

Vidage du bac

- 1 Appuyez sur le bouton de dégagement du bac pour retirer ce dernier.
- 2 Ouvrez la porte du bac pour le vider.
- 3 Remplacez le bac dans le robot.

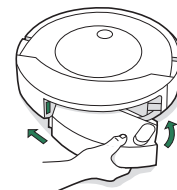
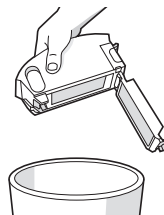
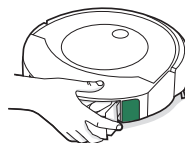

Nettoyage du bac

*** Important :** Ne lavez pas le filtre. Retirez le filtre avant de laver le bac.

1 Déverrouillez le bac, retirez le filtre et ouvrez la porte du bac.

2 Rincez le bac à poussière et le réservoir d'eau à l'eau tiède.

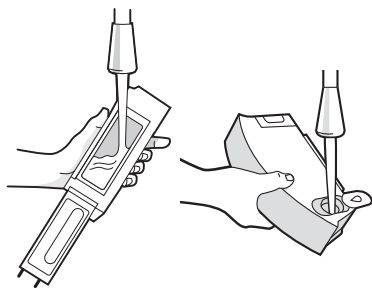

Remarque : Le bac ne doit pas être mis au lave-vaisselle.

3 Assurez-vous que le bac est complètement sec. Réinsérez le filtre, puis remplacez le bac dans le robot.

Nettoyage du filtre

1 Retirez le bac. Retirez le filtre en agrippant les deux extrémités et en tirant.

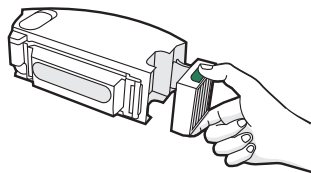

2 Enlevez les débris se trouvant sur le filtre en le frappant doucement contre votre paume.



3 Réinsérez le filtre avec les contours ondulés orientés vers l'extérieur. Remplacez le bac dans le robot.

*** Important :** Le robot ne fonctionnera pas si le filtre n'est pas installé correctement. Remplacez le filtre tous les deux mois.

Nettoyage de la roue avant

1 Tirez fermement sur le module de roue avant pour le retirer du robot.

2 Tirez fermement sur la roue pour l'enlever de son logement (voir l'illustration ci-dessous).

3 Retirez les débris à l'intérieur de la cavité de la roue.

4 Une fois les débris retirés, réinstallez toutes les pièces. Assurez-vous de bien fixer la roue dans son emplacement (vous entendrez un clic).

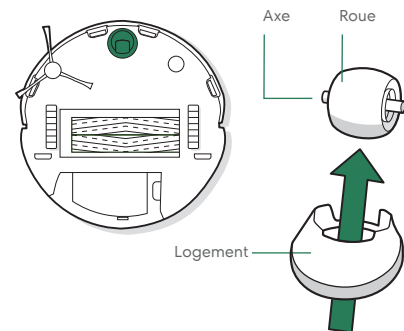

*** Important :** Une roue avant encombrée de débris ou de cheveux peut endommager le plancher. Si la roue ne tourne pas librement une fois que vous l'avez nettoyée, communiquez avec le service d'assistance à la clientèle.

Nettoyage de la brosse latérale

- 1 Servez-vous d'une pièce de monnaie ou d'un petit tournevis pour retirer la vis qui retient la brosse latérale en place.
- 2 Tirez pour retirer la brosse latérale. Enlevez les cheveux ou les débris, puis réinstallez la brosse.

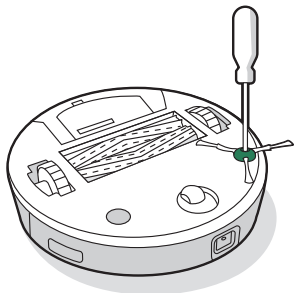

Nettoyage des deux brosses multisurfaces

- 1 Pincez la languette de dégagement de l'armature de la brosse, soulevez la languette et retirez toute obstruction.

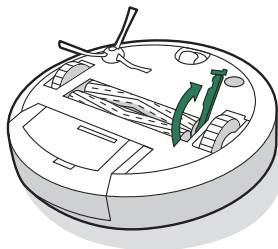

- 3 Retirez les cheveux ou les débris coincés autour des tiges carrées et hexagonale, à l'autre extrémité des brosses. Remplacez les capuchons d'extrémité.

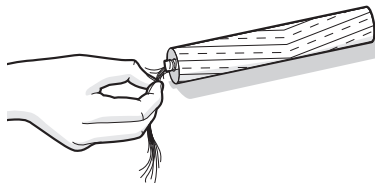

- 2 Retirez les brosses du robot. Retirez les capuchons d'extrémité des brosses. Retirez les cheveux ou les débris qui se trouvent sous les capuchons. Réinstallez les capuchons des brosses.

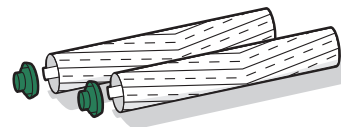

- 4 Réinstallez les brosses dans le robot. Faites correspondre la forme des tiges de brosses avec la forme des icônes du module de tête de nettoyage des brosses.

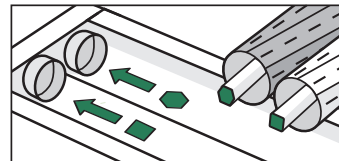

Nettoyage des capteurs de bac plein

- 1 Retirez et videz le bac.

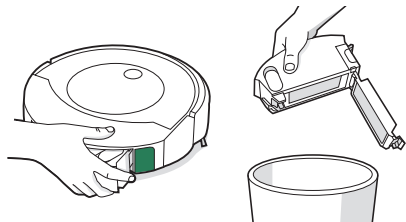

- 2 Essuyez les capteurs internes avec un chiffon propre et sec.

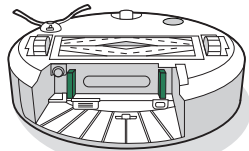

- 3 Essuyez la porte du bac avec un chiffon propre et sec.

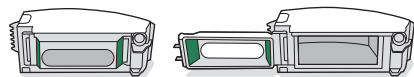

Porte fermée

Porte ouverte

- 4 Retirez les débris du chemin de l'aspirateur.

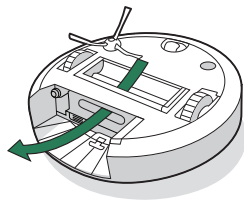

Nettoyage des contacts de chargement, des capteurs, de la fenêtre de la caméra et de la tablette de lingette

Essuyez les éléments à l'aide d'un chiffon propre et sec.



Important : Ne pulvérisez pas d'eau ni de solution de nettoyage sur les capteurs ou leurs ouvertures.

CONTACTS DE CHARGEMENT

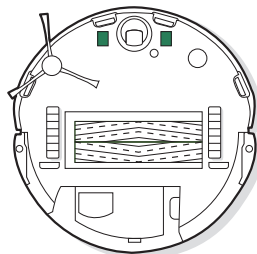

CAPTEURS

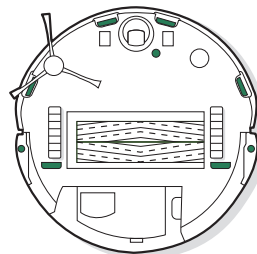

FENÊTRE DE LA CAMÉRA

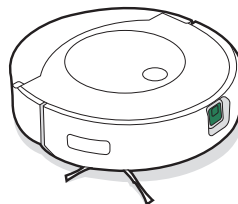

TABLETTE DE LINGETTE

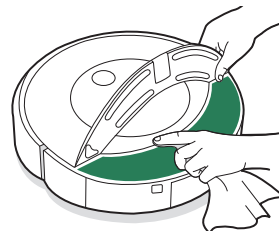

Instructions de soins et d'entretien pour votre station de remplissage automatique Clean Base®

Respectez les procédures décrites dans les pages suivantes pour préserver les performances optimales de votre station de remplissage automatique Clean Base®.

Pièce	Fréquence d'entretien	Fréquence de remplacement*
Sacs	-	Les sacs doivent être remplacés lorsque le voyant DEL/l'application donne l'alerte
Réservoir de remplissage	Rincez et rafraîchissez l'eau au besoin	-
Contacts de chargement	Nettoyer toutes les deux semaines	-
Capteurs, fenêtre infrarouge, cible pour l'ancrage visuel	Les nettoyer une fois par mois	-

Remarque : iRobot fabrique diverses pièces et divers ensembles de rechange. Si vous pensez avoir besoin d'une pièce de rechange, communiquez avec le service d'assistance à la clientèle d'iRobot.

* La fréquence de remplacement peut varier. Les pièces devraient être changées en cas d'usure visible.

Remplacement du sac

1 Utilisez la languette pour ouvrir la porte et retirez le tiroir pour sacs à déchets.

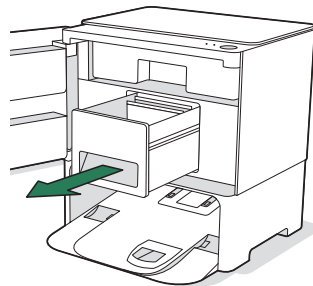

2 Tirez fermement sur la carte de plastique pour retirer le sac du réservoir. Jetez le sac usé.

Remarque : Cela rendra le sac hermétique. Ainsi, la poussière et les débris ne pourront s'en échapper.

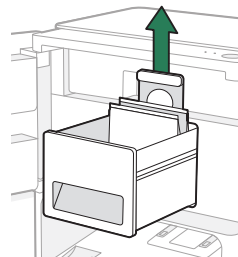

3 Installez un nouveau sac en faisant glisser la carte en plastique sur les guide-rails.

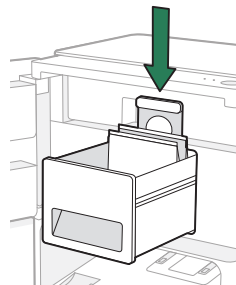

4 Réinstallez le tiroir pour sacs à déchets et fermez la porte en vous assurant qu'elle est complètement fermée.

Laver le réservoir de remplissage

- 1 Utilisez la languette pour ouvrir la porte. Retirez le réservoir de remplissage.

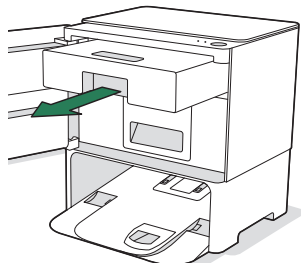

- 2 Rincez le réservoir de remplissage avec de l'eau tiède.

- 3 Remplissez le réservoir et remplacez-le sur la station de remplissage automatique Clean Base®

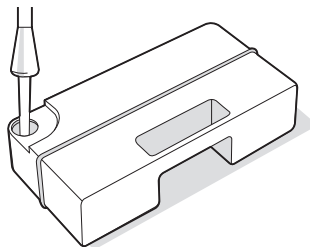

Nettoyage des contacts de chargement, de la fenêtre IR et de la cible pour l'ancrage visuel

Inspectez les composants pour vous assurer qu'ils sont exempts de débris. Nettoyez à l'aide d'un chiffon propre et sec.

- * **Important :** Ne pulvérisez pas d'eau ni de solution de nettoyage sur les capteurs ou leurs ouvertures.

CONTACTS DE CHARGEMENT

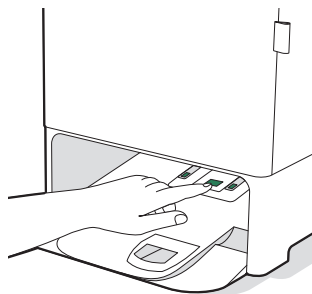

FENÊTRE IR

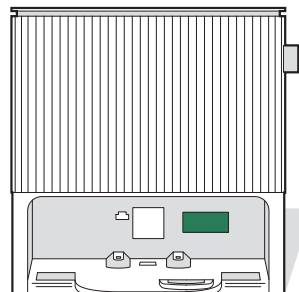

CIBLE POUR L'ANCRAGE VISUEL

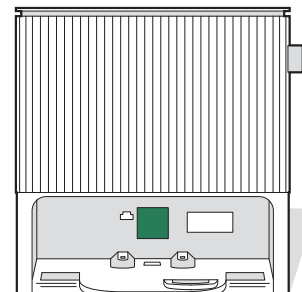

- ☰ **Remarque :** Pour exposer les contacts de charge, maintenez le bouton de contact enfoncé.

Service d'assistance à la clientèle iRobot

États-Unis et Canada

Si vous avez des questions ou des commentaires à propos de votre produit, veuillez communiquer avec iRobot avant de communiquer avec un détaillant.

Visitez d'abord le site global.irobot.com pour obtenir des conseils et accéder aux questions fréquentes ainsi qu'à des informations sur les accessoires. Vous trouverez également ces informations dans l'application iRobot HOME. Si vous avez encore besoin d'aide, appelez l'équipe du service d'assistance à la clientèle aux États-Unis au 877-855-8593.

Horaires du service d'assistance à la clientèle d'iRobot aux États-Unis

Du lundi au vendredi, de 9 h à 21 h, heure de l'Est

Du samedi au dimanche, de 9 h à 18 h, heure de l'Est

À l'extérieur des États-Unis et du Canada

Visitez le site global.irobot.com pour :

En savoir plus sur iRobot dans votre pays

Obtenir des conseils et des astuces permettant d'améliorer le rendement de votre produit

Obtenir des réponses à vos questions

Communiquer avec votre centre d'assistance local.

Renseignements sur la réglementation

Déclaration de conformité du fournisseur de la FCC

iRobot Corporation

Modèle Roomba : RCA-Y1

Modèle avec station de chargement : ADK-Y1

Roomba

Identification FCC : UFE-RCAY1 et le numéro IC : 6652A-RCAY1

Porte l'identification FCC : UFE-AXGY1 et le numéro IC : 6652A-AXGY1

Cet appareil respecte l'alinéa 15 des réglementations de la FCC et ICES-003(B)/NMB-003(B).

Station de chargement

Porte l'identification FCC : 2AC7Z-ESPC3MINI1 et le numéro IC :

21098-ESPC3MINI1

Cet appareil respecte l'alinéa 15 des réglementations de la FCC et ICES-003(B)/NMB-003(B).

Son fonctionnement est soumis aux deux conditions suivantes : 1) cet appareil ne doit pas provoquer d'interférences nuisibles, et 2) cet appareil doit tolérer toute interférence reçue, y compris les interférences susceptibles d'engendrer un fonctionnement indésirable.

Cet appareil est conforme aux normes d'exemption de licence CNR d'Innovation, Sciences et Développement économique Canada. Son fonctionnement est soumis aux deux conditions suivantes : 1) cet appareil ne doit pas provoquer d'interférences, et 2) cet appareil doit tolérer toute interférence, y compris les interférences susceptibles d'engendrer un fonctionnement indésirable de l'appareil.

- Les changements ou les modifications non approuvés expressément par iRobot Corporation sont susceptibles d'entraîner la révocation de l'autorisation d'utilisation de l'appareil par l'utilisateur.
- Cet équipement a été testé et déclaré conforme aux limites d'un appareil numérique de classe B, conformément à l'alinéa 15 des réglementations de la FCC et ICES-003(B)/NMB-003(B). Ces limites sont conçues pour assurer une protection raisonnable contre les interférences nuisibles dans une installation résidentielle. Cet équipement génère, utilise et peut émettre de l'énergie radiofréquence et, s'il n'est pas installé et utilisé conformément aux instructions, il peut provoquer des interférences nuisibles aux communications radio. Il n'existe toutefois aucune garantie que de telles interférences ne se produiront pas dans une installation particulière. Si cet équipement occasionne des

interférences nuisibles aux réceptions radio ou télévisuelles, ce qui peut être déterminé en allumant et en éteignant l'appareil, l'utilisateur est invité à corriger ce problème en prenant une ou plusieurs des mesures suivantes :

- Réorienter ou repositionner l'antenne de réception.
- Augmenter la distance entre l'équipement et le récepteur.
- Brancher l'équipement sur la prise d'un circuit différent de celui du récepteur.
- Consulter le revendeur ou un technicien radio/TV qualifié pour obtenir de l'aide.
- Conformément à la réglementation d'Innovation, Sciences et Développement économique Canada, cet émetteur radio peut fonctionner uniquement avec une antenne d'un type et d'un gain maximal (ou inférieur) approuvés pour l'émetteur par Innovation, Sciences et Développement économique Canada. Dans le but de réduire les risques d'interférence radio pouvant être subis par les autres utilisateurs, il faut choisir le type d'antenne et son gain de sorte que la puissance isotrope rayonnée équivalente (p.i.r.e.) ne dépasse pas l'intensité nécessaire à l'établissement d'une communication satisfaisante.
- Déclaration de la FCC sur l'exposition aux radiations : ce produit est conforme à la règle § 2.1091(b) de la FCC concernant les limites d'exposition aux RF émises par un appareil mobile dans un environnement non contrôlé, et il est considéré comme sécuritaire pour l'utilisation qui est décrite dans le présent manuel. Conformément aux exigences de la FCC, maintenez une distance de plus de 20 cm (8 po) entre toute personne et l'appareil hôte (robot Roomba Combo).
- Déclaration de la ISED sur l'exposition aux radiations : ce produit est conforme à la norme canadienne RSS-102 concernant les limites d'exposition aux RF émises par un appareil portable dans un environnement non contrôlé, et il est considéré comme sécuritaire pour l'utilisation qui est décrite dans le présent manuel. Conformément aux exigences d'ISED, maintenez une distance de plus de 20 cm (8 po) entre toute personne et le robot.

iRobot Corporation, 8 Crosby Drive, Bedford, MA 01730 États-Unis.
<https://global.irobot.com>

Pour recycler la batterie, consultez le site call2recycle.org ou appelez au 1 800-822-8837.



The iRobot logo consists of the word "iRobot" in a bold, italicized, sans-serif font. The letter "i" is lowercase and has a dot, while "Robot" is entirely uppercase.

© 2023 iRobot Corporation, 8 Crosby Drive, Bedford, MA 01730 États-Unis. Tous droits réservés. iRobot est une marque déposée d'iRobot Corporation. Roomba Combo, Clean Base et Dirt Detect sont des marques de commerce d'iRobot Corporation. Wi-Fi et le logo Wi-Fi sont des marques déposées de Wi-Fi Alliance. Apple et App Store sont des marques de commerce d'Apple, Inc. déposée aux États-Unis et dans d'autres pays. Google Play est une marque de commerce de Google LLC.

Información de seguridad

Información de seguridad importante

En esta guía del usuario, se incluye información para los modelos reglamentarios:
Robot: RCA-Y1 | Acople: ADK-Y1 | Batería: ABL-F | Módulo de radio de robot: AXG-Y1 |
Módulo de radio de acople: ESP32-C3-MINI-1

CONSERVA ESTAS INSTRUCCIONES

 **ADVERTENCIA:** Cuando se utiliza un aparato eléctrico, siempre se deben tomar precauciones básicas, por ejemplo:

LEE TODAS LAS INSTRUCCIONES

 **ADVERTENCIA:** Para reducir el riesgo de lesiones o daños, lee estas precauciones de seguridad y guíate por ellas cuando configures y utilices el robot, y cuando llesves a cabo el mantenimiento.

Este aparato no está diseñado para su uso por parte de personas (incluidos niños) con capacidades físicas, sensoriales o mentales reducidas, o con falta de experiencia y conocimiento, a menos que una persona responsable de su seguridad les brinde supervisión o instrucciones de uso. Se debe supervisar a los niños para garantizar que no jueguen con el robot.

 Este es el símbolo de alerta de seguridad. Se utiliza para alertar sobre posibles peligros de lesiones físicas. Obedece todos los mensajes de seguridad que aparecen después de este símbolo para evitar posibles lesiones o la muerte.

 Riesgo de descarga eléctrica



Equipo de clase II



Equipo de clase III



Leer el manual del operador

 Riesgo de incendio



Solo para uso en áreas interiores



Salida de potencia nominal, CC



Mantener fuera del alcance de los niños

 Precaución



Entrada de potencia nominal, CA



Entrada de potencia nominal, CC



Símbolo general de reciclaje



Unidad de suministro independiente

ADVERTENCIA: Indica que se trata de una situación peligrosa que, si no se evita, podría provocar la muerte o lesiones graves.

PRECAUCIÓN: Indica que se trata de una situación peligrosa que, si no se evita, podría provocar lesiones leves o moderadas.

AVISO: Indica que se trata de una situación peligrosa que, si no se evita, podría provocar daños materiales.

INFORMACIÓN GENERAL



- El robot incluye un cable de suministro de energía aprobado en la región y está diseñado para conectarse exclusivamente a una salida de alimentación de CA para electrodomésticos estándar. No utilices ningún otro tipo de cable de alimentación. Si necesitas cables de repuesto, comunícate con Atención al cliente para seleccionar adecuadamente el cable de alimentación específico para tu país.
- No sumerjas el robot en agua.
- No abras el robot, excepto como se indica en las instrucciones para la instalación o el reemplazo de la batería, o para realizar el mantenimiento requerido. No abras el cargador de acople integrado, conocido como Home Base o Clean Base. No hay ninguna pieza interna que el usuario pueda reparar. Deja las tareas de mantenimiento en manos de personal de servicio calificado.
- Riesgo de descarga eléctrica. Solo para uso en áreas interiores secas.
- No manipules el robot ni la estación de carga con las manos mojadas.
- No utilices cargadores no autorizados. Si usas un cargador no autorizado, la batería podría generar calor o humo, incendiarse o explotar.
- El robot no es un juguete. Se debe supervisar a los niños pequeños y las mascotas mientras el robot esté en funcionamiento. No te sientes ni te pares sobre el robot o el acople.
- Guarda y utiliza el robot solamente a temperatura ambiente.
- Si la habitación que debes limpiar tiene un balcón, se debe utilizar una barrera física para impedir el acceso al balcón y garantizar un uso seguro.
- Limpia el polvo y la suciedad acumulados de los lentes de sensores (de desnivel o de detección de bordes) y las cubiertas de la parte inferior del robot, según sea necesario.
- Si la habitación que vas a limpiar contiene artefactos, como una estufa, un ventilador o un humidificador, quítalos antes de poner el robot en funcionamiento. Si el robot entra en contacto con el artefacto y lo empuja, existe un riesgo de lesiones, accidentes o averías.
- No uses la placa del paño de trapeado como asa para levantar o mover el robot.

- Ten presente que los pisos pueden estar resbalosos después de la limpieza con el robot.
- No utilices el robot en áreas que tengan enchufes expuestos en el piso.



PRECAUCIÓN

- No utilices este dispositivo para recoger objetos punzantes, vidrio ni ningún objeto que esté quemándose o produciendo humo.
- Recuerda que el robot se mueve por sí solo. Ten cuidado cuando camines en el área donde está funcionando el robot para evitar pisarlo.
- Si el dispositivo pasa sobre un cable de alimentación y lo arrastra, podría caerse algún objeto que esté sobre una mesa o un estante. Antes de utilizar el dispositivo, recoge objetos como ropa, papeles sueltos, cordones de las persianas o cortinas, cables de alimentación y cualquier objeto frágil.
- Realiza el mantenimiento que se describe en la guía del usuario para garantizar un funcionamiento seguro del robot y de la estación de carga.
- Si el robot está funcionando en un piso con escaleras, despeja el área del escalón superior.

AVISO

- No dejes que se humedezca el robot ni la estación de carga.
- No coloques ningún objeto encima del robot.
- Si no se mantienen limpios los contactos del cargador, se podría perder la capacidad de carga de la batería del robot y los contactos se recalentarán al tacto.
- Antes de utilizar el robot en pisos duros, prueba el robot en una pequeña sección de este para asegurarte de que sea compatible. Si utilizas el robot sobre un piso duro no compatible, podría causarle daños. Comunícate con el fabricante del piso duro en caso de que tengas dudas sobre la compatibilidad.
- Antes de poner el robot en funcionamiento sobre alfombras o tapetes, comprueba que las alfombras o los tapetes sean compatibles con aspiradoras que usen cepillos o barras de cepillos. Si utilizas el robot sobre una alfombra o un tapete no compatible, podrías causar daños a tu alfombra o tapete. Comunícate con el fabricante de tu alfombra o tapete en caso de que tengas dudas sobre la compatibilidad.

BATERÍA



ADVERTENCIA

- No abras, aplastes, incineres ni calientes la batería a más de 80 °C (176 °F). Sigue las instrucciones que aparecen en la guía del usuario para conocer el

uso, el mantenimiento, la manipulación y la eliminación adecuados.

- No permitas que haya objetos de metal en contacto con los terminales de la batería ni la sumerjas en líquido, ya que podría producirse un cortocircuito. No expongas las baterías a sacudidas mecánicas.
- Las baterías de iones de litio y los productos que contienen esas baterías están sujetos a estrictas regulaciones de transporte. Si necesitas transportar este producto (con la batería incluida) para su reparación, por razones vinculadas con un viaje o por cualquier otro motivo, debes consultar la sección "Solución de problemas" de la guía del usuario o comunicarte con Atención al cliente a fin de que te proporcionen las instrucciones pertinentes de transporte.
- Inspecciona periódicamente las baterías para detectar cualquier señal de daño o fuga. No cargues baterías dañadas ni con fugas, ni permitas que el líquido entre en contacto con la piel o los ojos. Si hubo contacto, lava el área afectada con abundante agua y busca atención médica. Coloca la batería en una bolsa de plástico sellada y recíclala o deséchala siguiendo las normativas ambientales locales, o bien devuélvela al centro de atención autorizado local de iRobot para desecharla.
- Mantén las baterías limpias y secas. Limpia las celdas o los terminales de la batería con un paño limpio y seco si se ensucian.



PRECAUCIÓN

- Se debe supervisar a los niños que puedan utilizar la batería. Busca atención médica de inmediato en caso de ingesta de una celda o batería.

AVISO

- Debes extraer las baterías del robot antes de reciclarlo o desecharlo.
- Para obtener mejores resultados, utiliza solamente la batería de iones de litio de iRobot que se incluye con el robot.
- No utilices baterías no recargables. Utiliza solo las baterías recargables incluidas con el producto. Para cambiarlas, compra baterías de iRobot idénticas o comunícate con Atención al cliente de iRobot para obtener información sobre otras alternativas.
- Siempre carga las baterías y sácalas del robot, junto con los accesorios, antes de guardarlo por mucho tiempo.

SOLUCIÓN DE LIMPIEZA



ADVERTENCIA

- Los productos de limpieza del hogar son seguros cuando se utilizan y guardan de acuerdo con las instrucciones que aparecen en la etiqueta.

Siempre asegúrate de leer y seguir las instrucciones con cuidado.

- Usa solamente la solución de limpieza autorizada que se encuentra en answers.irobot.com/s/roomba-combo-cleanser.
- Para conocer las advertencias sobre la solución de limpieza, consulta la caja externa y la botella de la solución.



Mantener fuera del alcance de los niños.



Enjuagar las manos después de usar.



Mantener alejado de los ojos. Si el producto entra en contacto con los ojos, enjuagarlos bien con agua.



ACOPLE DE LLENADO AUTOMÁTICO

ADVERTENCIA

- No utilizar con el cable ni el enchufe dañados. Si el aparato no funciona como debería, se cayó, se dañó, se dejó al aire libre o se sumergió en agua, devuélvelo a un centro de servicio.
- Siempre desconecta el robot del acople de llenado automático antes de la limpieza o de realizarle mantenimiento.
- Carga el robot solo con la fuente de alimentación que se proporciona. La fuente de alimentación proporcionada suministra una tensión extrabajo de seguridad, correspondiente a la marca de entrada en el robot, la cual se necesita para mantener un funcionamiento seguro.
- No coloques ningún objeto en las aberturas. No lo uses con ninguna abertura bloqueada; manténlo libre de polvo, pelusas, cabello y cualquier elemento que pueda reducir el flujo de aire.
- Para evitar que el robot se caiga por las escaleras, asegúrate de que la estación de carga permanezca al menos a 1,2 metros (4 pies) de distancia de cualquier escalera.
- Para mantener de forma adecuada el acople de llenado automático, no coloques objetos extraños dentro del puerto del acople de llenado automático y comprueba que no haya residuos.
- Con el fin de evitar riesgos causados por el reinicio inadvertido del termofusible, este aparato no debe recibir alimentación eléctrica a través de un dispositivo de conmutación externo, como un temporizador, ni conectarse a un circuito que el servicio público encienda y apague con frecuencia.

- No viertas ningún líquido en el dispositivo ni lo sumerjas en agua.
- No permitas que entren líquidos en el acople de llenado automático ni que caigan sobre él.
- No lo utilices al aire libre ni en superficies mojadas.
- No permitas que se use como juguete. Se requiere estricta supervisión cuando sea utilizado por niños o cerca de ellos.
- Con el fin de evitar riesgos causados por el reinicio inadvertido del termofusible, este aparato no debe recibir alimentación eléctrica a través de un dispositivo de conmutación externo, como un temporizador, ni conectarse a un circuito que el servicio público encienda y apague con frecuencia.
- Úsalo solo como se describe en este manual.
- Para reducir el riesgo de descarga eléctrica, desconecta el acople de llenado automático antes de la limpieza.
- Mantén el acople de llenado automático y el cable de alimentación lejos de superficies calientes.
- Para evitar el contacto accidental o la ingesta de la solución de limpieza, no permitas que los niños retiren el tanque del acople de llenado automático.
- El tanque lleno pesa mucho. Para evitar el riesgo de lesiones, ten más cuidado al insertar o retirar el tanque. No permitas que los niños inserten o retiren el tanque.



Este símbolo en la batería indica que no debe desecharse con la basura municipal común sin clasificar. Como usuario final, es tu responsabilidad deshacerte de la batería del aparato al final de su vida útil de una manera que considere el medioambiente, por ejemplo:

- (1) devolverla al distribuidor o concesionario a quien compraste el producto, o
- (2) colocarla en un punto de recolección designado.

La recolección y el reciclaje por separado de las baterías al final de su vida útil en el momento de la eliminación ayudarán a conservar los recursos naturales y a garantizar que se recicle de una manera que proteja la salud humana y el medioambiente. Para obtener más información, comunícate con la oficina local de reciclaje o con el distribuidor a quien le compraste originalmente el producto. Si no te deshaces adecuadamente de las baterías al final de su vida útil, esto podría afectar de manera negativa el medioambiente y la salud humana a causa de las sustancias en las baterías y los acumuladores.



Para obtener información sobre el reciclaje de las baterías, visita call2recycle.org o llama al 1-800-822-8837.



PRECAUCIÓN

- Solo carga la batería que se incluye con el robot. Otro tipo de baterías podría explotar y causar lesiones. Siempre comunícate con Atención al cliente de iRobot para saber cuál es el repuesto correcto de la batería.

AVISO

- El producto no se puede usar con ningún tipo de transformador de corriente. Si utilizas transformadores de corriente, se invalidará inmediatamente la garantía.
- Si vives en una zona propensa a tormentas eléctricas, se recomienda utilizar protección adicional contra sobretensión. Es posible que el acople de llenado automático disponga de un protector de sobretensión en caso de que se produzcan tormentas eléctricas intensas.
- No usar sin la bolsa de polvo ni los filtros.

Acerca del robot aspirador y trapeador Roomba Combo™

ES

Vista superior

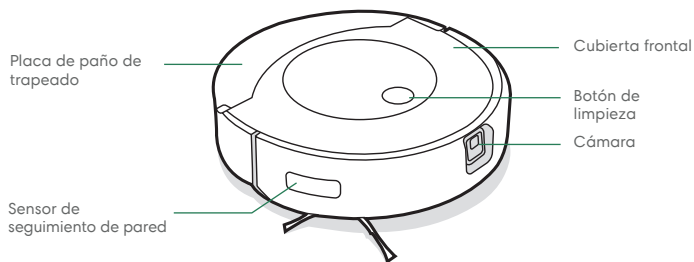

Recipiente de residuos

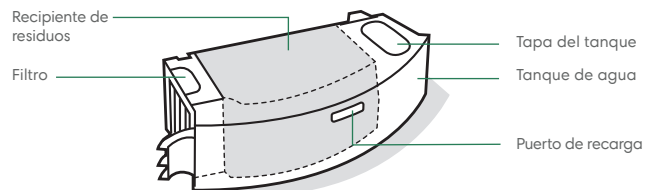

Vista inferior

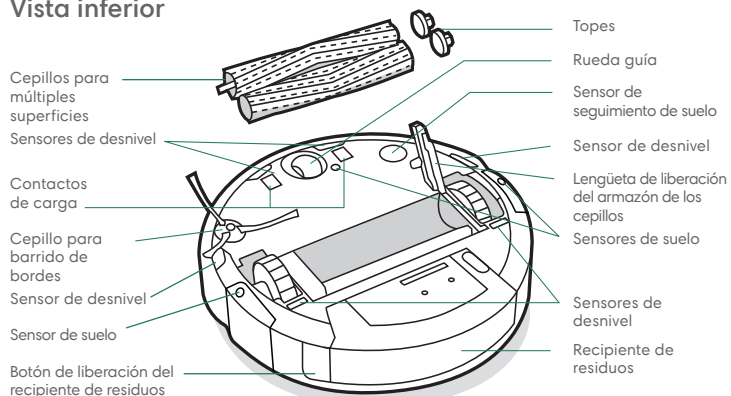

Acerca del acople de llenado automático Clean Base®

Vista frontal

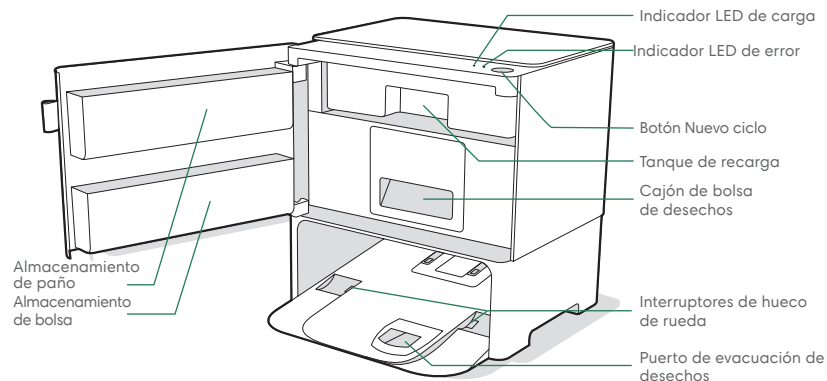
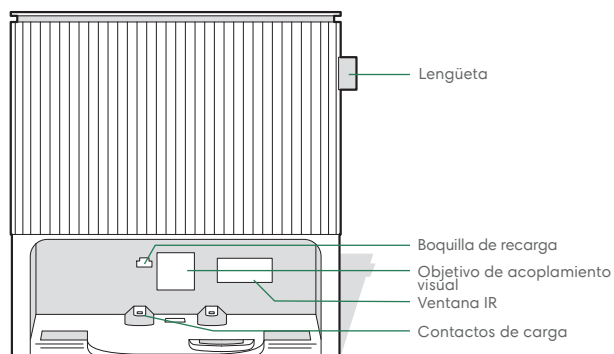

Vista posterior

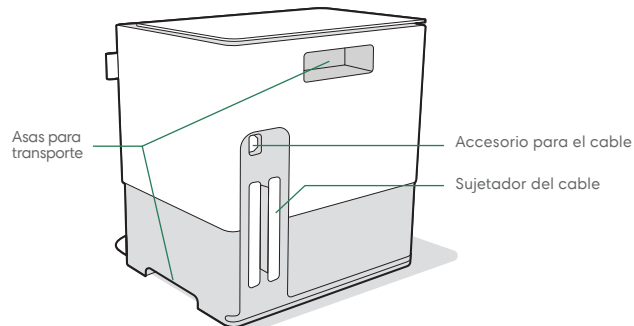

Vista inferior

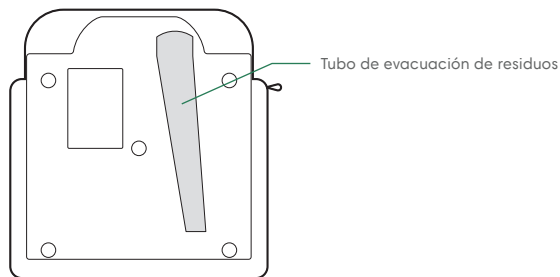

Uso de tu Roomba Combo™ con el acople de llenado automático Clean Base®

Colocación del acople de llenado automático Clean Base®

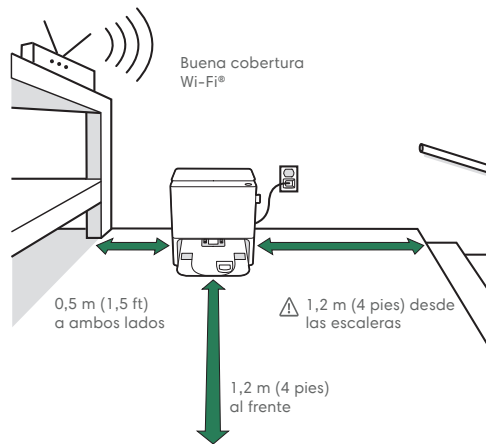

Nota: Coloca el acople de llenado automático Clean Base® sobre pisos de superficie dura. No lo pongas directamente bajo la luz del sol. Asegúrate de que el área alrededor de la estación de carga esté despejada para mejorar el rendimiento de acoplamiento.



ADVERTENCIA: Para evitar que el robot se caiga por las escaleras, asegúrate de que la estación de carga permanezca al menos a 1,2 metros (4 pies) de distancia de cualquier escalera.

* Los objetos no están a escala.

Descarga la app iRobot Home y conéctate a Wi-Fi®

- Sigue las instrucciones paso a paso para configurar el Roomba Combo™.
- Configura PrecisionVision Navigation para evitar obstáculos en tiempo real.
- Define un programa de limpieza automática y personaliza las preferencias de limpieza.
- Crea mapas inteligentes para indicarle al robot dónde, cuándo y cómo limpiar.



Carga



Anillo de luz en espiral mientras carga
Espiral blanca: cargando
Blanco fijo: cargado

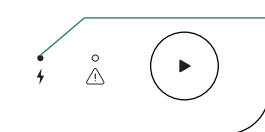

Indicador LED de carga
Encendido: el robot se está cargando en el acople
Apagado: el robot no está en el acople o no se está cargando
Intermitente: carga y reanudación en mitad de un ciclo

- Coloca el robot sobre la estación de carga para activar la batería.
- El robot utiliza una pequeña cantidad de energía cada vez que se encuentra en la estación de carga. Se puede reducir aún más el consumo de energía del robot cuando no está en uso. Para obtener instrucciones y más detalles sobre este modo de reposo con consumo reducido de energía, consulta la página de preguntas frecuentes en nuestro sitio web.
- Para un almacenamiento a largo plazo, apaga el robot: quítalo de la estación de carga y mantén presionado el botón de limpieza durante 3 segundos con una de las ruedas levantada. Guarda el robot en un lugar fresco y seco.



Nota: El robot viene parcialmente cargado, pero se recomienda cargarlo durante tres horas antes de iniciar el primer ciclo de limpieza.



Cuando el robot esté completamente cargado, el anillo de luz parpadeará de manera intermitente de color blanco en la parte inferior.

Limpieza

ES

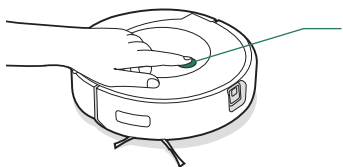

Presiona el botón de limpieza en tu robot aspirador y trapeador Roomba Combo™. Presiona para iniciar/pausar/reanudar. Mantén presionado durante 2 a 5 segundos para finalizar un ciclo de limpieza.

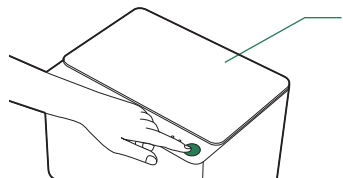

Presiona el botón Nuevo ciclo en tu acople de llenado automático Clean Base® para comenzar un ciclo de trabajo.

- Patrón de limpieza: el robot explorará y limpiará automáticamente tu hogar en filas prolijas, y evitará los obstáculos gracias a su cámara frontal. Regresará automáticamente a la estación de carga al final de un ciclo de limpieza y cada vez que necesite recargarse o vaciar el recipiente de residuos.



El robot puede reconocer y evitar objetos. Sin embargo, se recomienda despejar el área de los obstáculos antes de la limpieza.

- Cuando el robot detecte un área especialmente sucia, se activará el modo Dirt Detect™ y el robot se moverá hacia delante y hacia atrás para limpiar el área con mayor intensidad. El indicador del anillo de luz parpadeará en color azul.

- Para finalizar un trabajo y enviar el robot de vuelta a la estación de carga, mantén presionado el botón de limpieza del robot durante 2 a 5 segundos. Un anillo de luz azul indicará que el robot está buscando la estación de carga.



Cuando el robot detecte que debe vaciarse su recipiente de residuos, se encenderá el anillo de luz con un barrido rojo hacia la parte posterior.

Aspirado

- Mientras limpia, el robot regresará automáticamente a la Clean Base para vaciar su recipiente de residuos y recargarse, según lo requiera.
- El indicador LED de error del Clean Base se encenderá de color rojo fijo cuando se necesite una nueva bolsa.

INICIO DE UN CICLO DE LIMPIEZA DE SOLO ASPIRADO DESDE TU acople de llenado automático CLEAN BASE®

- Vacía el tanque del robot y retira el paño de trapeado antes de iniciar un ciclo de aspirado. Vuelve a colocar el robot en el acople de llenado automático y presiona el botón Nuevo ciclo.



Nota: Si colocas el robot manualmente en el Clean Base, no vaciará el recipiente de residuos ni llenará automáticamente el tanque de agua. En este caso, utiliza la app iRobot Home o mantén presionado el botón Nuevo ciclo de 2 a 5 segundos.

INICIAR UN CICLO DE LIMPIEZA DE SOLO ASPIRADO DESDE EL ROBOT

- Vacía el tanque del robot y retira el paño de trapeado antes de iniciar una tarea de aspirado. Colócalo en el piso y presiona el botón de limpieza en el robot.

Trapeado

- Tu robot puede aspirar y trapear al mismo tiempo.
- Tu Clean Base llenará el tanque de agua en tu robot. Cuando el tanque de recarga esté vacío, el indicador LED de error se encenderá en rojo fijo.
- Si el robot detecta una alfombra durante su ciclo de limpieza, levantará y guardará el paño de trapeado.



Nota: Después de completar el ciclo de limpieza de trapeado y aspirado, asegúrate de vaciar el tanque de agua y el recipiente de residuos del robot, y de reemplazar el paño de trapeado.



ADVERTENCIA: Para evitar que el robot se dañe, no guardes de forma manual la placa del paño de trapeado en la bandeja del paño.



ES

INICIO DE UN CICLO DE LIMPIEZA DE ASPIRADO Y TRAPEADO DESDE TU acople de llenado automático CLEAN BASE®

- 1** Usa la lengüeta para abrir la puerta.
Retira el tanque de recarga.

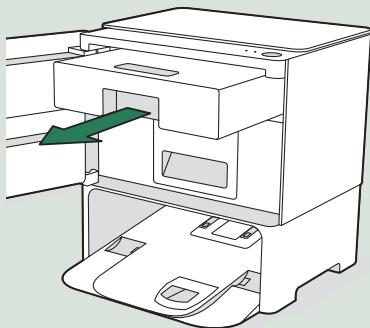

- 2** Llena el tanque con agua o una solución de limpieza compatible.

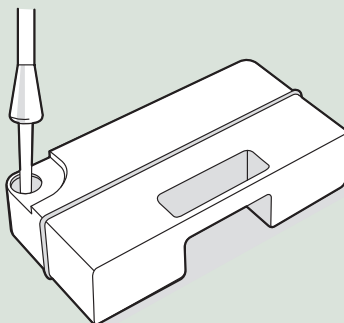

Importante: Consulta la página 6 para conocer la compatibilidad de las soluciones de limpieza.

- 3** Vuelve a colocar el tanque en la Clean Base y cierra la puerta; asegúrate de que esté completamente cerrada.

- 4** Coloca un paño de trapeado en el robot.

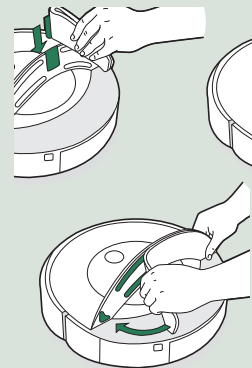

INICIAR UN CICLO DE LIMPIEZA DE ASPIRADO Y TRAPEADO DESDE EL ROBOT

- 1** Presiona el botón de liberación del recipiente de residuos para extraer el recipiente.

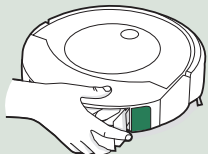

- 2** Llena el tanque con agua o una solución de limpieza compatible.



- 3** Coloca un paño de trapeado.

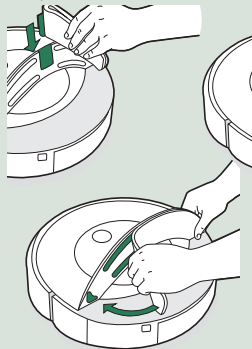

- 4** Vuelve a colocar el recipiente de residuos en el robot.

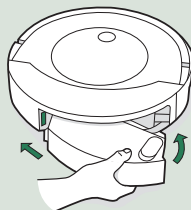
**Solución de limpieza**

- * Importante:** Solo algunas soluciones de limpieza se pueden usar de forma segura en el robot. Encontrarás una lista completa de soluciones de limpieza compatibles en answers.irobot.com/s/roomba-combo-cleanser o en la aplicación. No utilices otras soluciones de limpieza ni productos a base de lejía.

Solución de problemas

Solución de problemas de tu robot

- El robot indicará si hay con una alerta de audio y se encenderá el anillo de luz en color rojo. Presiona el botón de limpieza o toca el parachoques para ver más detalles. Revisa la app iRobot Home para obtener asistencia adicional.
- Después de 90 minutos de inactividad fuera de la estación de carga, el robot terminará automáticamente su ciclo de limpieza.
- Para restablecer el robot a los valores de fábrica, quita el recipiente de residuos y mantén presionado el botón de limpieza durante siete segundos. Un sonido te indicará cuando se haya completado el restablecimiento a los valores de fábrica. Presiona el botón de limpieza una vez más para confirmar.

Anillo de luz de color rojo

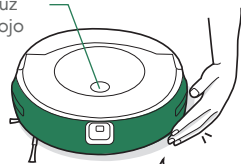

Batería baja. Cárgala.

SEGURIDAD Y TRANSPORTE DE LA BATERÍA

Para obtener mejores resultados, utiliza solamente la batería de iones de litio de iRobot que se incluye con el robot.

⚠️ ADVERTENCIA: Las baterías de iones de litio y los productos que contienen esas baterías están sujetos a estrictas regulaciones de transporte. Si necesitas transportar este producto para su reparación, por razones vinculadas con un viaje o por cualquier otro motivo, DEBES seguir las instrucciones de transporte que se detallan a continuación.

- La batería DEBE desactivarse antes del transporte.
- Para apagar la batería, quita el robot de la estación de carga y mantén presionado el botón de limpieza durante 3 segundos con una de las ruedas levantada. Todos los indicadores se apagarán.
- Empaca el robot de forma segura para el transporte.
- Si necesitas más ayuda, comunícate con nuestro equipo de Atención al cliente o visita global.irobot.com.

Solución de problemas del acople de llenado automático Clean Base®

El acople de llenado automático indicará si hay un problema mediante un indicador LED en la parte superior del recipiente y por medio de la app iRobot Home.

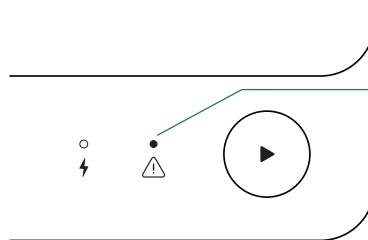

Indicador LED de error

Una luz roja fija indicará un error. Consulta la app iRobot Home para obtener información.

Los errores comunes incluyen lo siguiente:

- Errores de carga
- Bolsa llena
- Bolsa faltante
- Bolsa instalada incorrectamente
- Tanque de recarga vacío
- Fuga de agua
- Evacuación obstruida
- Error de evacuación

Este producto cuenta con un protector térmico para protegerlo contra daños por sobrecalentamiento. Si el protector está operativo, el motor dejará de funcionar.

Si esto sucede, desenchufa la unidad, deja que se enfríe durante 30 minutos, elimina cualquier obstrucción del puerto de evacuación y del tubo de evacuación, y vuelve a enchufar la unidad.

Cuidado y mantenimiento

Instrucciones de cuidado y mantenimiento para tu robot

Para que tu robot mantenga un rendimiento óptimo, asegúrate de realizar periódicamente los siguientes cuidados y mantenimiento básicos.

Encontrarás más videos instructivos en la app iRobot Home. Si notas que el robot recoge menos desechos del piso, vacía el recipiente de residuos y limpia el filtro y los cepillos.

Pieza	Frecuencia de cuidado	Frecuencia de reemplazo*
Paño de trapeado	Límpialo después de un ciclo de trapeado.	Después de 30 lavados
Recipiente de residuos	Lava el recipiente de residuos según se requiera.	
Filtro	Límpialo una vez a la semana (dos veces a la semana si tienes una mascota). No lo laves.	Cada 2 meses
Rueda guía delantera	Límpiala cada 2 semanas.	Cada 12 meses
Cepillo para barrido de bordes y cepillos para múltiples superficies	Límpialo una vez al mes (dos veces al mes si tienes una mascota).	Cada 12 meses
Sensor de recipiente de residuos lleno	Límpialo cada 2 semanas.	-
Contactos de carga	Límpialos cada 2 semanas.	-
Sensor, ventana de la cámara y bandeja del paño	Límpialos una vez al mes.	-

Nota: iRobot fabrica diferentes piezas de repuesto y ensamblajes. Si necesitas una pieza de repuesto, comunícate con Atención al cliente de iRobot para obtener más información.

* La frecuencia de reemplazo puede variar. Las piezas deben reemplazarse cuando haya señales visibles de desgaste.

Limpeza del paño de trapeado

Nota: Puedes limpiar los paños de trapeado de dos maneras: a mano o en la lavadora.

LAVADO A MANO

Lava bien el paño con agua tibia.

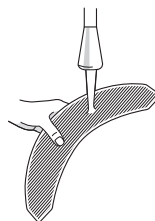

LAVADO A MÁQUINA

Haz el lavado en el ciclo de agua tibia y, luego, sécalo al aire. No lo pongas en la secadora. No lo laves junto con prendas delicadas.

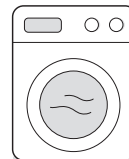

Vaciado del recipiente de residuos

- 1 Presiona el botón de liberación del recipiente de residuos para extraer el recipiente.
- 2 Abre la puerta del recipiente de residuos para vaciarlo.
- 3 Vuelve a colocar el recipiente de residuos en el robot.

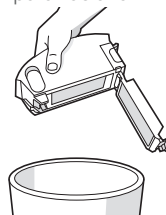
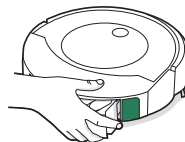

Lavado del recipiente de residuos

- * **Importante:** No laves el filtro. Retira el filtro antes de lavar el recipiente de residuos.
- 1 Libera el recipiente de residuos, retira el filtro y abre la puerta del recipiente de residuos.
- 2 Lava el tanque de agua y el recipiente de residuos con agua tibia.

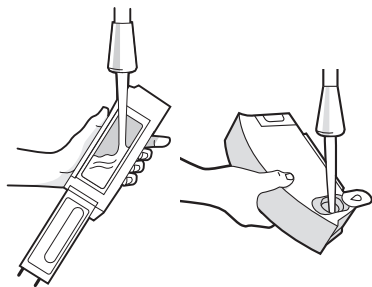

☰ **Nota:** El recipiente de residuos no es apto para lavavajillas.

- 3 Asegúrate de que el recipiente de residuos esté completamente seco. Vuelve a colocar el filtro y el recipiente de residuos en el robot.

Limpieza del filtro

- 1 Retira el recipiente de residuos. Para retirar el filtro, tira de ambos extremos.

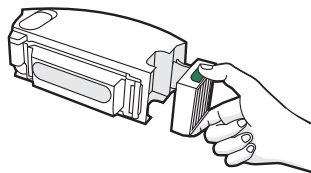

- 2 Golpea suavemente el filtro contra el recipiente de basura para desprender los residuos.

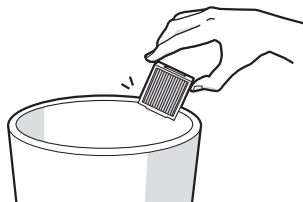

- 3 Vuelve a colocar el filtro con las hendiduras acanaladas hacia fuera. Vuelve a colocar el recipiente de residuos en el robot.

- * **Importante:** El robot no funcionará si el filtro no está instalado correctamente. Reemplaza el filtro cada dos meses.

Limpieza de la rueda guía delantera

- 1 Tira firmemente del módulo de la rueda delantera para retirarla del robot.
- 2 Tira firmemente de la rueda para retirarla de la caja protectora (mira la ilustración a continuación).
- 3 Retira los desechos del interior de la cavidad de la rueda.
- 4 Cuando termines, vuelve a colocar todas las piezas en su lugar. Asegúrate de que la rueda haga clic cuando la coloques de nuevo en su lugar.

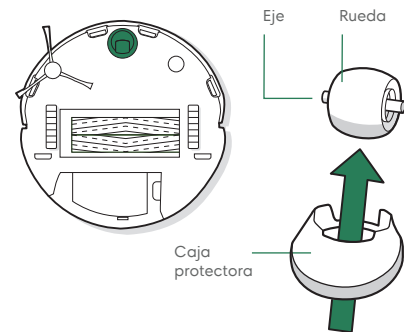

- * **Importante:** Si la rueda delantera se obstruye con cabello y residuos, se podría dañar el piso. Si la rueda no gira libremente después de haberla limpiado, comunícale con Atención al cliente.

ES

Limpieza del cepillo para barrido de bordes

- 1 Utiliza una moneda o un destornillador pequeño a fin de retirar el tornillo que sujeta el cepillo para barrido de bordes en su lugar.
- 2 Tira del cepillo para barrido de bordes a fin de retirarlo. Retira cabellos o residuos, y vuelve a instalar el cepillo.

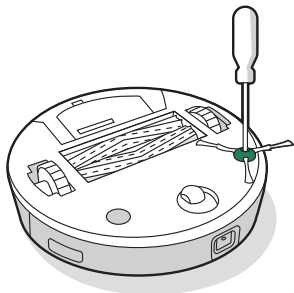

Limpieza de los cepillos dobles para múltiples superficies

- 1 Presiona la lengüeta de liberación del armazón de los cepillos, levántala y retira cualquier obstrucción.

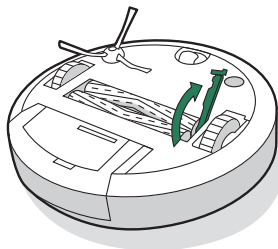

- 3 Retira cabellos o residuos de las clavijas hexagonales y cuadradas que se encuentran del lado opuesto a los cepillos. Reemplaza los topes.

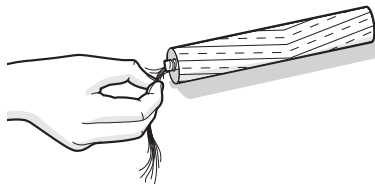

- 2 Retira los cepillos del robot. Retira los topes de los extremos de los cepillos. Retira cualquier residuo o cabello acumulado debajo de las tapas. Vuelve a colocar las tapas del cepillo en su lugar.

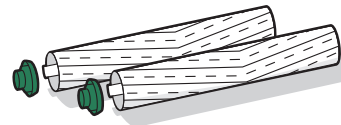

- 4 Vuelve a colocar los cepillos en el robot. Comprueba que la forma de las clavijas de los cepillos coincida con la forma de los iconos correspondientes en el módulo del cabezal de limpieza.

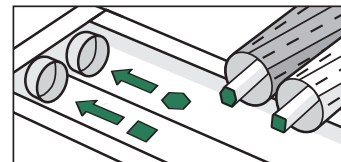

Limpeza de los sensores de recipiente de residuos lleno

- 1 Retira y vacía el recipiente de residuos.

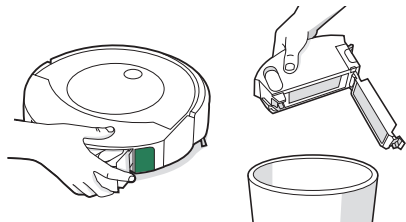

- 2 Limpia los sensores internos con un paño limpio y seco.

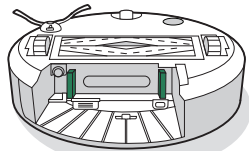

- 3 Limpia la puerta del recipiente de residuos con un paño limpio y seco.

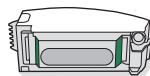

Puerta cerrada

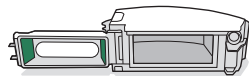

Puerta abierta

- 4 Quita todos los residuos del área de aspirado.

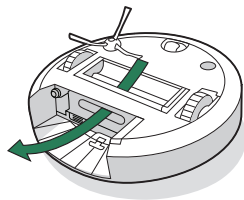

Limpeza de los contactos de carga, los sensores, la ventana de la cámara y la bandeja del paño

Limpia los componentes con un paño limpio y seco.



Importante: No rocíes agua ni solución de limpieza en la abertura de los sensores ni en los sensores.

ES

CONTACTOS DE CARGA

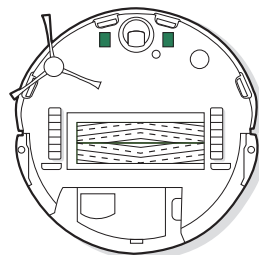

SENSORES

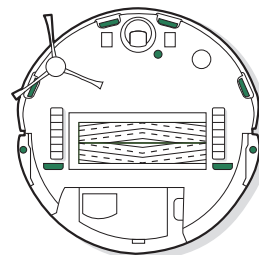

VENTANA DE CÁMARA

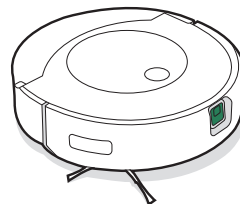

BANDEJA DEL PAÑO

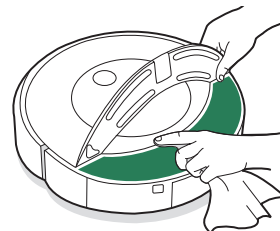

Instrucciones de cuidado y mantenimiento para tu acople de llenado automático Clean Base®

Para mantener el acople de llenado automático Clean Base® funcionando al máximo rendimiento, realiza los procedimientos que se indican en las páginas siguientes.

Pieza	Frecuencia de cuidado	Frecuencia de reemplazo*
Bolsas	-	Las bolsas deben reemplazarse cuando lo solicite el indicador LED o la aplicación.
Tanque de recarga	Enjuaga y cambia el agua según sea necesario.	-
Contactos de carga	Límpialos cada 2 semanas.	-
Sensores, ventana IR, objetivo de acoplamiento visual	Límpialos una vez al mes.	-

 **Nota:** iRobot fabrica diferentes piezas de repuesto y ensamblajes. Si necesitas una pieza de repuesto, comunícate con Atención al cliente de iRobot para obtener más información.

* La frecuencia de reemplazo puede variar. Las piezas deben reemplazarse cuando haya señales visibles de desgaste.

Cambio de bolsa

- 1 Usa la lengüeta para abrir la puerta y retira el cajón de bolsa de desechos.

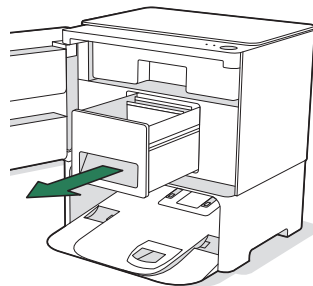

- 2 Tira hacia arriba de la tarjeta plástica para sacar la bolsa del recipiente. Desecha la bolsa usada.

 **Nota:** Esto sellará la bolsa para que el polvo y la suciedad no puedan salirse.

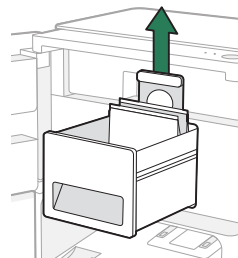

- 3 Instala una nueva bolsa: desliza la tarjeta de plástico en los rieles guía.

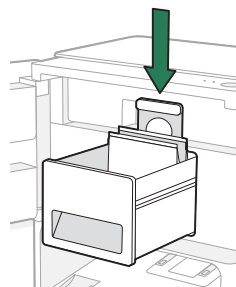

- 4 Vuelve a instalar el cajón de bolsa de desechos y cierra la puerta; asegúrate de que esté completamente cerrada.

Lavado del tanque de recarga

- 1 Usa la lengüeta para abrir la puerta. Retira el tanque de recarga.

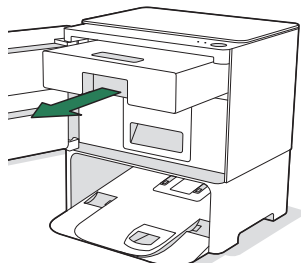

- 2 Enjuaga el tanque de recarga con agua tibia.

- 3 Vuelve a llenar el tanque y colócalo en el acople de llenado automático Clean Base®

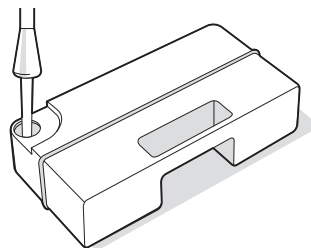

Limpieza de los contactos de carga, la ventana IR y el objetivo de acoplamiento visual

Inspecciona los componentes para asegurarte de que estén libres de desechos. Límpialos con un paño limpio y seco.

- * **Importante:** No rocíes agua ni solución de limpieza en la abertura de los sensores ni en los sensores.

CONTACTOS DE CARGA

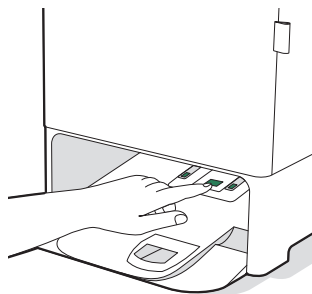

VENTANA IR

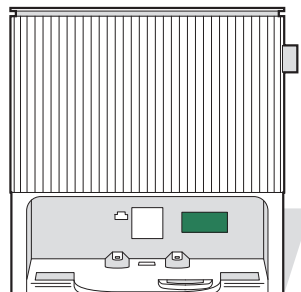

OBJETIVO DE ACOPLAMIENTO VISUAL

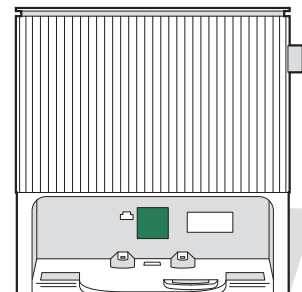

- ☰ **Nota:** Para exponer los contactos de carga, mantén presionado el botón de contacto.

Atención al cliente de iRobot

EE. UU. y Canadá

Si tienes preguntas o comentarios sobre tu producto, comunícate con iRobot antes de contactar a un minorista.

Para comenzar, puedes visitar global.irobot.com para obtener consejos de soporte, respuestas a preguntas frecuentes e información sobre los accesorios. También puedes encontrar esta información en la app iRobot HOME. Si necesitas más ayuda, llama al equipo de Atención al cliente en EE. UU. al (877) 855-8593.

Horarios de Atención al cliente de iRobot en EE. UU.

De lunes a viernes, de 9 a. m. a 9 p. m. (hora del este)

Sábados y domingos, de 9 a. m. a 6 p. m. (hora del este)

Fuera de los EE. UU. y Canadá

Visita global.irobot.com para lo siguiente:

Obtener más información sobre iRobot en tu país

Obtener sugerencias y consejos para mejorar el rendimiento del producto

Obtener respuestas a tus preguntas

Comunicarte con tu centro local de soporte

Información reglamentaria

Declaración de conformidad del proveedor de la FCC
iRobot Corporation
Modelo Roomba: RCA-Y1
Modelo de acople de carga: ADK-Y1

Roomba

ID de FCC: UFE-RCAY1 e IC: 6652A-RCAY1

Cuenta con el ID de la FCC: UFE-AXGY1 y contiene IC: 6652A-AXGY1

Este dispositivo cumple con la sección 15 de las normas de la FCC y de ICES-003(B)/NMB-003(B).

Acople de carga

Cuenta con el ID de la FCC: 2AC7Z-ESPC3MINI1 y contiene IC: 21098-ESPC3MINI1

Este dispositivo cumple con la sección 15 de las normas de la FCC y de ICES-003(B)/NMB-003(B).

El funcionamiento está sujeto a las siguientes dos condiciones: (1) este dispositivo no debe causar interferencias dañinas; (2) este dispositivo debe aceptar cualquier interferencia recibida, incluidas las interferencias que puedan causar un funcionamiento no deseado.

Este dispositivo cumple los estándares RSS exentos de licencia del Ministerio de Industria de Canadá. El funcionamiento está sujeto a las siguientes dos condiciones:

1) este dispositivo no debe causar interferencias; 2) este dispositivo debe aceptar cualquier interferencia, incluidas las interferencias que puedan causar un funcionamiento no deseado del dispositivo.

- Los cambios o las modificaciones no expresamente aprobados por iRobot Corporation pueden invalidar la autoridad del usuario para hacer funcionar el equipo.
- Este equipo se examinó, y se concluyó que cumple con los límites de un dispositivo digital de clase B según la parte 15 de las normas de la FCC y las normas de ICES-003(B)/NMB-003(B). Estos límites están diseñados para proporcionar una protección razonable contra la interferencia dañina en una instalación residencial. Este equipo genera, usa y puede irradiar energía de frecuencia de radio y, si no se instala ni se usa según las instrucciones, puede causar interferencia dañina a las comunicaciones por radio. Sin embargo, no se garantiza que no ocurrirán interferencias en las comunicaciones por radio en una instalación particular. Si este equipo causa interferencias dañinas en la recepción de radio o televisión, lo que se puede determinar apagando y volviendo a encender el equipo, el usuario puede tratar de corregir la interferencia mediante una o más de las siguientes medidas:

- Cambiar el lugar o la orientación de la antena receptora.
- Aumentar la separación entre el equipo y el receptor.
- Conectar el equipo a un enchufe en un circuito que no sea al que está conectado el receptor.
- Consultar al distribuidor o a un técnico de radio/TV con experiencia para obtener ayuda.
- De acuerdo con los reglamentos del Ministerio de Industria de Canadá, este transmisor de radio solo puede funcionar con una antena de un tipo y una ganancia máxima (o inferior) aprobada por el Ministerio de Industria de Canadá para el transmisor. Con el objetivo de reducir la posible interferencia de radio para otros usuarios, el tipo de antena y la ganancia deben seleccionarse, de manera que la potencia isotrópica radiada equivalente (PIRE) no supere el valor máximo para permitir una comunicación exitosa.
- Declaración de exposición a la radiación de la FCC: este producto cumple con la sección 2.1091 (b) de la FCC respecto de los límites de exposición a RF de dispositivos móviles, definidos para un entorno no controlado, y es seguro para los propósitos de funcionamiento deseados según lo descrito en este manual. De acuerdo con los requisitos de la FCC, mantén una distancia de más de 20 cm (8 pulgadas) entre cualquier persona y el dispositivo host (robot Roomba Combo).
- Declaración de exposición a la radiación de la ISED: este producto cumple con el estándar canadiense RSS-102 respecto de los límites de exposición a RF de dispositivos móviles, definidos para un entorno no controlado, y es seguro para los propósitos de funcionamiento deseados según lo descrito en este manual. De acuerdo con los requisitos de la ISED, mantén una distancia de más de 20 cm (8 pulgadas) entre cualquier persona y el robot.

iRobot Corporation, 8 Crosby Drive, Bedford, MA 01730 EE. UU.
<https://global.irobot.com>

Para obtener información sobre el reciclaje de las baterías, visita call2recycle.org o llama al 1-800-822-8837.





©2023 iRobot Corporation, 8 Crosby Drive, Bedford, MA 01730 EE. UU. Todos los derechos reservados. iRobot es una marca comercial registrada de iRobot Corporation. Roomba Combo, Clean Base y Dirt Detect son marcas comerciales de iRobot Corporation. Wi-Fi y el logotipo de Wi-Fi son marcas comerciales registradas de Wi-Fi Alliance. Apple y App Store son marcas comerciales de Apple, Inc., registradas en los EE. UU. y otros países. Google Play es una marca comercial de Google LLC.